



# URUOCA

GOVERNO MUNICIPAL

Tem trabalho,  
tem respeito e  
muito para se ORGULHAR



## EDITAL DE TOMADA DE PREÇOS Nº 0020812.2023 PROCESSO ADMINISTRATIVO Nº 020812.11.2023

O município de Uruoca, através da Comissão Permanente de Licitação, com sede no Edifício Jose Alexandro Silva dos Santos, Anexo I, situado na Rua Pessoa Anta, 410, centro, Uruoca-CE, CEP: 62.460-000, devidamente nomeada pela Portaria nº 228/2022, torna público para conhecimento dos interessados que, na data, horário e local abaixo previstos em sessão pública, dará início aos procedimentos de recebimento, abertura e julgamento de documentos de "habilitação" e de "proposta de preços" da Licitação na Modalidade **Tomada de Preços**, do tipo **Menor Preço Global** em regime de execução indireta, mediante as condições estabelecidas no presente instrumento convocatório, que se subordina às normas gerais da Lei nº 8.666, de 21 de junho de 1993 e suas alterações e Lei Complementar nº 123, de 14 de dezembro de 2006.

### HORA, DATA E LOCAL:

Os envelopes opacos contendo os Documentos de Habilitação e as Propostas Comerciais deverão estar lacrados e poderão ser entregues pessoalmente ou via postal, na sala da Comissão Permanente de Licitação, a partir da publicação do Aviso de Licitação ou na sessão pública marcada para às **08:30 HORAS, DO DIA 24 DE JANEIRO DE 2024**, na sala de reuniões da Comissão Permanente de Licitação, localizada no Edifício Jose Alexandro Silva dos Santos, Anexo I, situado na Rua Pessoa Anta, 410, centro, Uruoca-CE, CEP: 62.460-000.

Compõem-se este Edital das Partes A e B, como a seguir apresenta:

**PARTE A-** Condições para a competição, julgamento e adjudicação. Em que são estabelecidos os requisitos e as condições para competição, julgamento e formalização do contrato.

### PARTE B- ANEXOS:

ANEXO I – TERMO DE REFERÊNCIA;

ANEXO II – PROJETO BASICO;

ANEXO III - MODELO DE DECLARAÇÃO DE VISITA AO LOCAL DA OBRA;

ANEXO IV – DECLARAÇÃO EMPREGADOR PESSOA JURIDICA;

ANEXO V- MODELO CARTA FIANÇA BANCARIA DE EXECUÇÃO DE CONTRATO;

ANEXO VI - MODELO DE FICHA DE DADOS DO REPRESENTANTE LEGAL;

ANEXO VII- DECLARAÇÃO DE MICROEMPRESA OU EMPRESA DE PEQUENO PORTE;

ANEXO VIII-MODELO DE CARTA PROPOSTA;

**GOVERNO MUNICIPAL DE URUOCA**  
Rua João Rodrigues, 173 – Centro Uruoca-CE  
Ouvidoria Municipal: (88) 992559694 - [www.uruoca.ce.gov.br](http://www.uruoca.ce.gov.br)  
[licitacao@uruoca.ce.gov.br](mailto:licitacao@uruoca.ce.gov.br)





# URUOCA

GOVERNO MUNICIPAL

Tem trabalho,  
tem respeito e  
muito para se ORGULHAR



ANEXO IX - MINUTA DE CONTRATO.

## 1. DO OBJETO

1.1- A presente licitação tem como objeto a **CONTRATAÇÃO DE EMPRESA PARA PRESTAÇÃO DE SERVIÇOS EM PIÇARRAMENTO DE ESTRADAS QUE LIGA A SEDE DO MUNICÍPIO A LOCALIDADE DE CERCA DE PEDRA NO MUNICÍPIO DE URUOCA-CE** de acordo com as condições especificações e quantitativos previstos no Projeto Básico.

1.2. Os valores a serem licitados foram adquiridos na (tabela SEINFRA 27.1- Desonerada), além das demais composições de preços constantes na documentação anexa.

## 2. DAS ESPECIFICAÇÕES E QUANTITATIVOS DO OBJETO

2.1. As especificações e quantitativos do objeto constam no orçamento básico anexado aos autos.

## 3. DA FONTE DE RECURSOS

3.1. O objeto desta Tomada de Preços será pago com recursos orçamentários oriundo do Tesouro Municipal no valor global estimado em **R\$: 543.438,67 (quinhentos e quarenta e tres mil quatrocentos e trinta e oito reais e sessenta e sete centavos)**.

**DOTAÇÕES ORÇAMENTÁRIAS: 1515.26.782.0146.2.089- Restauração/Manutenção Estradas Vicinais e ELEMENTO DE GASTO: 3.3.90.39.00- Outros Ser. De Terc. Pessoa Juridica. FONTE: 1701000000- Outros Convenios do Estado.**

## 4. DA PARTICIPAÇÃO:

4.1. Poderá participar desta **Tomada de Preços** toda e qualquer empresa individual ou sociedade regularmente estabelecida no país, cadastrados no Município de Uruoca/CE, ou os atenderem a todas as condições exigidas para cadastramento até o terceiro dia útil anterior à data do recebimento dos documentos de habilitação e propostas de preços (Art. 22 § 2º da Lei 8.666/93) **e que seja especializada no objeto da licitação**, e que satisfaça a todas as exigências do presente Edital, especificações e normas, de acordo com os anexos relacionados, partes integrantes deste Edital, independente de transcrição.

4.2. É vedada a participação de consórcio ou grupo de empresas.

4.3. Não poderão participar da presente licitação, empresas que sejam consideradas inidôneas ou suspensas para participar de licitação em qualquer órgão/entidade governamental ou que estejam em recuperação judicial ou em processo de falência, sob concurso de credores, em dissolução ou em liquidação.

4.4. As licitantes deverão proceder, antes da elaboração das propostas, à verificação minuciosa de todos os elementos fornecidos, comunicando por escrito à Comissão Permanente de Licitação, até 05 (cinco) dias úteis antes da reunião de abertura da licitação, os erros, dúvidas e/ou omissões porventura observados. A não comunicação no prazo acima estabelecido, implicará na tácita aceitação dos elementos

**GOVERNO MUNICIPAL DE URUOCA**  
Rua João Rodrigues, 173 – Centro Uruoca-CE  
Ouvidoria Municipal: (88) 992559694 - [www.uruoca.ce.gov.br](http://www.uruoca.ce.gov.br)  
[licitacao@uruoca.ce.gov.br](mailto:licitacao@uruoca.ce.gov.br)

*[Handwritten mark]*

*[Handwritten mark]*

*[Handwritten mark]*





# URUOCA

GOVERNO MUNICIPAL

Tem trabalho,  
tem respeito e  
muito para se ORGULHAR



fornecidos, não cabendo, em nenhuma hipótese, qualquer reivindicação posterior com base em imperfeições, incorreções, omissões ou falhas.

4.5. A Licitante poderá adquirir o Edital gratuitamente em meio magnético na sala da Comissão de Licitação da Prefeitura Municipal de Uruoca, localizada no Edifício Jose Alexandre Silva dos Santos, Anexo I, situado na Rua Pessoa Anta, 410, centro, Uruoca-CE, CEP: 62.460-000, ou pela internet no endereço: [www.tce.ce.gov.br](http://www.tce.ce.gov.br). Caso a licitante opte pela aquisição do Edital em meio magnético deverá fornecer 01 (um) CD virgem.

4.6. A empresa interessada em participar da presente licitação, que obtiver gratuitamente o Edital pela internet, deverá formalizar o interesse de participar através de comunicado expresso diretamente à CPL, através do e-mail [licitacao@uruoca.ce.gov.br](mailto:licitacao@uruoca.ce.gov.br), informando os seguintes dados: nº do Edital, nome da empresa, CNPJ, endereço, telefone(s), e-mail, pessoa de contato.

4.7. As respostas às consultas formuladas pelos Concorrentes à Comissão Permanente de Licitação passarão a ser parte integrante do Edital e serão encaminhadas às empresas participantes da licitação que tenham cumprido o disposto no subitem 4.6, e serão divulgadas através do site [www.uruoca.ce.gov.br](http://www.uruoca.ce.gov.br)

4.8. A Comissão Permanente de Licitação não se responsabilizará por eventuais adendos que possam ocorrer no Edital, caso o licitante não proceda conforme estabelecido no subitem 4.6.

4.9. Será garantido às licitantes enquadradas como Microempresas e às Empresas de Pequeno Porte, tratamento diferenciado previsto na Lei Complementar nº 123, de 14 de dezembro de 2006, em seu Capítulo V – DO ACESSO AOS MERCADOS / Das Aquisições Públicas.

4.10. Tratando-se de Microempresas e Empresas de Pequeno Porte deverá ser apresentada declaração visando ao exercício da preferência prevista na Lei Complementar nº 123/06, que deverá ser feita de acordo com o modelo estabelecido do **ANEXO VII – DECLARAÇÃO DE MICROEMPRESA OU EMPRESA DE PEQUENO PORTE** deste Edital.

4.11. Caso a Licitante seja Microempresa ou Empresa de Pequeno Porte, esta deverá apresentar declaração na forma do **ANEXO VII** deste Edital, assinado pelo titular ou representante legal da empresa, devidamente comprovado. As empresas enquadradas no regime diferenciado e favorecido das Microempresas e Empresas de Pequeno Porte que não apresentarem a declaração prevista neste subitem poderão participar normalmente do certame, porém, em igualdade de condições com as empresas não enquadradas neste regime.

4.12. É vedada a participação de empresas cujos representantes legais ou sócios sejam servidores públicos dos órgãos e entidades da Administração Pública do Município de Uruoca, inclusive Fundações instituídas e/ou mantidas pelo Poder Público Municipal, como LICITANTE, direta ou indiretamente, por si ou por interposta pessoa, nos procedimentos licitatórios.

## 5. DA APRESENTAÇÃO DOS DOCUMENTOS DE HABILITAÇÃO E PROPOSTAS COMERCIAIS

5.1. Os Documentos de Habilitação, em 01 (uma) via e a Proposta Comercial, em 01 (uma) via, deverão ser entregues datilografados/digitados, contidos em envelopes opacos e lacrados com cola e/ou de forma tal que torne detectável qualquer intento de violação de seu conteúdo, estes trazendo na face o seguinte

GOVERNO MUNICIPAL DE URUOCA  
Rua João Rodrigues, 173 – Centro Uruoca-CE  
Ouvidoria Municipal: (88) 992559694 - [www.uruoca.ce.gov.br](http://www.uruoca.ce.gov.br)  
[licitacao@uruoca.ce.gov.br](mailto:licitacao@uruoca.ce.gov.br)



Handwritten signatures and marks, including a large 'X' and a circled '1'.



# URUOCA

GOVERNO MUNICIPAL

Tem trabalho,  
tem respeito e  
muito para se ORGULHAR



sobrescrito, respectivamente:

**À PREFEITURA MUNICIPAL DE URUOCA-CE- COMISSÃO PERMANENTE DE LICITAÇÃO**

**(IDENTIFICAÇÃO DA EMPRESA)**

**ENVELOPE Nº 01 – DOCUMENTAÇÃO/HABILITAÇÃO**

**TOMADA DE PREÇOS: Nº 0020812.2023**

**À PREFEITURA MUNICIPAL DE URUOCA-CE- COMISSÃO PERMANENTE DE LICITAÇÃO**

**(IDENTIFICAÇÃO DA EMPRESA)**

**ENVELOPE Nº 02 - PROPOSTA DE PREÇOS**

**TOMADA DE PREÇOS Nº 0020812.2023**

5.2. É obrigatória a assinatura de quem de direito da PROPONENTE na PROPOSTA COMERCIAL.

5.3. Os Documentos de Habilitação e as Propostas Comerciais deverão ser apresentados por preposto da LICITANTE com poderes de representação legal, através de procuração pública ou particular. A não apresentação não implicará em inabilitação, no entanto, o representante não poderá pronunciar-se em nome da LICITANTE, salvo se estiver sendo representada por um de seus dirigentes, que comprove tal condição através de documento legal.

5.3.1. Qualquer pessoa poderá entregar os Documentos de Habilitação e as Propostas Comerciais de mais de uma LICITANTE, porém, nenhuma pessoa, ainda que munida de procuração, poderá representar mais de uma LICITANTE junto à COMISSÃO, sob pena de exclusão sumária das LICITANTES representadas.

5.4. Os documentos apresentados deverão ser obrigatoriamente, da mesma sede, ou seja, se da matriz, todos da matriz, se de alguma filial, todos da mesma filial, com exceção dos documentos que são válidos para matriz e todas as filiais. Caso a empresa seja vencedora, o contrato será celebrado com a sede que apresentou a documentação.

## **6. DOS DOCUMENTOS DE HABILITAÇÃO – ENVELOPE “A”.**

6.1. A habilitação da LICITANTE será aferida por intermédio de documentos relativos à capacitação jurídica, à regularidade fiscal, à qualificação técnica, qualificação econômico-financeira e qualificação trabalhista e outros documentos de habilitação.

### **6.2. Os Documentos de Habilitação deverão ser apresentados da seguinte forma:**

a). Em originais ou publicação em Órgão Oficial, ou, ainda, por qualquer processo de cópia autenticada em Cartório ou pela Comissão Permanente de Licitação.

**GOVERNO MUNICIPAL DE URUOCA**  
Rua João Rodrigues, 173 – Centro Uruoca-CE  
Ouvidoria Municipal: (88) 992559694 - [www.uruoca.ce.gov.br](http://www.uruoca.ce.gov.br)  
[licitacao@uruoca.ce.gov.br](mailto:licitacao@uruoca.ce.gov.br)



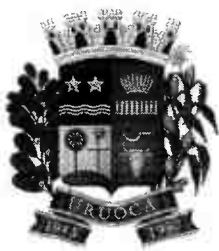

# URUOCA

GOVERNO MUNICIPAL

Tem trabalho,  
tem respeito e  
muito para se ORGULHAR



b) Dentro do prazo de validade, para aqueles cuja validade possa expirar. Na hipótese de o documento não conter expressamente o prazo de validade, deverá ser acompanhado de declaração ou regulamentação do órgão emissor que disponha sobre a validade do mesmo. Na ausência de tal declaração ou regulamentação, o documento será considerado válido pelo prazo de 60 (sessenta) dias, a partir da data de sua emissão;

c). Rubricados e numerados sequencialmente, da primeira à última página, de modo a refletir seu número exato;

d) A eventual falta de numeração ou a numeração incorreta poderá ser suprida pelo representante da licitante na sessão de abertura dos documentos de habilitação.

### 6.3. OS DOCUMENTOS DE HABILITAÇÃO CONSISTIRÃO DE:

6.3.1. **CERTIFICADO DE REGISTRO CADASTRAL – CRC**, expedido pela Comissão Permanente de Licitação - CPL, que comprove ser a LICITANTE especializada no ramo do objeto pertinente a esta Tomada de Preços. (Art. 22, § 2º da Lei. 8.666/93), emitido até 03 dias útil anterior ao certame.

#### 6.3.2. HABILITAÇÃO JURÍDICA:

6.3.2.1. **Ato Constitutivo, Estatuto ou Contrato Social em vigor**, ou último aditivo consolidado, devidamente registrado, em se tratando de empresário individual e sociedades empresárias, e, no caso de sociedade por ações, acompanhado de ata da assembleia que elegeu seus atuais Administradores. Em se tratando de sociedades simples, Ato Constitutivo acompanhado de prova da Diretoria em exercício.

6.3.2.1. **Registro Comercial**, no caso de empresa individual.

6.3.2.2. **Cédula de identidade** do responsável legal ou signatário da proposta devidamente autenticado.

6.3.2.3- **Alvara de Funcionamento** da sede da licitante

#### 6.3.3. REGULARIDADE FISCAL E TRABALHISTA

6.3.3.1. Prova de inscrição na:

a) Prova de inscrição no **Cadastro Nacional de Pessoas Jurídicas** (CNPJ);

b) Prova de inscrição no **Cadastro de Contribuinte Estadual ou municipal**, relativo ao domicílio ou sede do licitante, pertinente ao seu ramo de atividade e compatível com o objeto contratual;

c) Prova de regularidade para com a **Fazenda Federal**- através de certidão conjunta negativa ou Certidão Conjunta positiva com efeitos de Negativa de Tributos e Contribuições Federais e Dívida Ativa da União, inclusive as contribuições sociais, emitida pela Receita Federal do Brasil;

d) Prova de regularidade com a **Fazenda Estadual**-através da certidão Negativa ou Certidão Positiva com

GOVERNO MUNICIPAL DE URUOCA  
Rua João Rodrigues, 173 – Centro Uruoca-CE  
Ouvidoria Municipal: (88) 992559694 - [www.uruoca.ce.gov.br](http://www.uruoca.ce.gov.br)  
[licitacao@uruoca.ce.gov.br](mailto:licitacao@uruoca.ce.gov.br)





# URUOCA

GOVERNO MUNICIPAL

Tem trabalho,  
tem respeito e  
muito para se ORGULHAR



Efeitos de Negativa de Débitos Estaduais, emitida pela Secretaria da Fazenda Estadual da sede da empresa;

e) Prova de Regularidade com a **fazenda Municipal**- através da certidão Negativa ou certidão positiva com efeitos de Negativa de tributos Municipais, emitida pelo setor competente da sede da licitante;

f) Prova de regularidade junto ao fundo de Garantia por tempo de serviço (FGTS) - através da certidão de regularidade do **FGTS-CRF**, emitida pela caixa Econômica Federal;

g) prova de inexistência de débitos inadimplidos perante a **Justiça do Trabalho**, mediante a apresentação de certidão Negativa de débitos Trabalhistas- CNDT, emitida pelo Tribunal Superior do Trabalho ou outro órgão da Justiça do Trabalho.

### 6.3.4. QUALIFICAÇÃO TÉCNICA

**6.3.4.1.** Prova de inscrição ou registro da LICITANTE e de seu (s) RESPONSÁVEL (eis) TÉCNICO (s), separadamente junto ao Conselho Regional de Engenharia Arquitetura e Agronomia (CREA), ou Conselho de Arquitetura e Urbanismo - CAU da localidade da sede da PROPONENTE.

**6.3.4.2. CAPACITAÇÃO TÉCNICO-OPERACIONAL:** Apresentação de um ou mais atestados de capacidade técnica-operacional, fornecido por pessoa jurídica de direito público ou privado devidamente identificada, em nome do licitante, relativo à execução de serviços compatível em características, quantidades e prazos com o objeto da presente licitação, envolvendo as parcelas de maior relevância e valor significativo do objeto da licitação que são:

- **REGULARIZAÇÃO DO SUB-LEITO, 21.000,00m<sup>2</sup>, 49,52%.**
- **ESCAVAÇÃO E CARGA DE MATERIAL DE JAZIDA, 4.200,00m<sup>2</sup>, 49,52%.**
- **TRANSPORTE DE MATERIAL, EXCETO ROCHA EM CAMINHÃO ATÉ 10KM, 4.200,00m<sup>2</sup>, 49,52%.**

**6.3.4.3. CAPACITAÇÃO TÉCNICO-PROFISSIONAL:** Comprovação da licitante de possuir, como responsável técnico, em seu quadro permanente, na data da licitação, profissional de nível superior, 01 (um) Engenheiro Civil ou Arquiteto, reconhecido(s) pelo CREA ou CAU, detentor de ATESTADO(S) DE RESPONSABILIDADE TÉCNICA, devidamente registrado(s) no CREA ou CAU da região onde os serviços foram executados, devidamente acompanhado(s) da(s) respectiva(s) CERTIDÃO DE ACERVO TÉCNICO - CAT, expedida(s) pelo respectivo Conselho, que comprove ter o(s) profissional(is) executado para órgão ou entidade da Administração Pública Direta ou Indireta, Federal, Estadual, Municipal ou do Distrito Federal, ou ainda, para empresa privada, que não a própria licitante (CNPJ diferente) - serviço(s) relativo(s) as parcelas de maior relevância e valor significativo do objeto da presente licitação que são:

- **REGULARIZAÇÃO DO SUB-LEITO.**
- **ESCAVAÇÃO E CARGA DE MATERIAL DE JAZIDA.**
- **TRANSPORTE DE MATERIAL, EXCETO ROCHA EM CAMINHÃO ATÉ 10KM.**

Com características semelhantes ao objeto deste Edital. Vedada a participação de profissional como responsável técnico de mais de uma licitante, caso em que, constatado tal fato, deverá o profissional optar por uma das licitantes, inabilitando-se as demais, sob pena de inabilitação sumária de todas as concorrentes.

**GOVERNO MUNICIPAL DE URUOCA**  
Rua João Rodrigues, 173 – Centro Uruoca-CE  
Ouvidoria Municipal: (88) 992559694 - [www.uruoca.ce.gov.br](http://www.uruoca.ce.gov.br)  
[licitacao@uruoca.ce.gov.br](mailto:licitacao@uruoca.ce.gov.br)



Handwritten mark or signature.



# URUOCA

GOVERNO MUNICIPAL

Tem trabalho,  
tem respeito e  
muito para se ORGULHAR



I - Apresentar somente o(s) ATESTADO(S) e/ou CERTIDÃO(ÕES) necessário(s) e suficiente(s) para comprovação do exigido, e fazer a indicação com marca texto dos itens que comprovarão o cumprimento das exigências relativas a qualificação técnica.

**6.3.4.4-** Entende-se, para fins deste Edital, como pertencente ao quadro permanente:

- Se **EMPREGADO**, comprovando-se o vínculo empregatício através de cópia da "Ficha ou Livro de Registro de Empregado", da Carteira de Trabalho e Previdência Social – CTPS.
- Se **SÓCIO**, comprovando-se a participação societária através de cópia do Contrato social e aditivos, se houver, devidamente registrado (s) na Junta Comercial.
- Se **CONTRATADO**, apresentar contrato de prestação de serviço, vigente na data de abertura deste certame, comprovando, ainda, o registro do responsável técnico da licitante junto ao CREA ou CAU, acompanhado de declaração ou documento equivalente expedido, também pelo CREA ou CAU, que indique a relação das empresas em que o profissional contratado figure como responsável técnico.

**6.3.4.5-** Não serão aceitos atestados de Fiscalização, Supervisão, Gerenciamento, Controle Tecnológico ou Assessoria Técnica de Obras, nem atestados de responsabilidade técnica, não baixados por execução dos serviços junto ao CREA.

**6.3.4.6-** Declaração de responsabilidade técnica na qual deverá constar a qualificação dos responsáveis técnicos pela execução da obra objeto do certame, assinada por todos os indicados e pelo representante legal da licitante, conforme modelo anexo todas as assinaturas constantes em referida declaração.

## 6.3.5. DA QUALIFICAÇÃO ECONÔMICA E FINANCEIRA

6.3.5.1. A avaliação para todas as licitantes será apurada através da apresentação do Índice de Liquidez Geral (LG) a seguir definido, calculado com 02 (duas) casas decimais, sem arredondamentos, devidamente assinados pelo Responsável pela Pessoa Jurídica. A fonte de informação dos valores considerados deverá ser o Balanço Patrimonial, apresentado na forma da lei. Tratando-se de Sociedade Anônima, deverão ser apresentadas as Demonstrações Contábeis por meio de uma das seguintes formas: publicação em Diário Oficial, publicação em jornal de grande circulação, ou ainda, através de cópia autenticada das mesmas. Os demais tipos societários e o empresário individual deverão apresentar cópia autenticada do Balanço Patrimonial, registrado na Junta Comercial da sede da licitante ou em outro órgão equivalente. Liquidez Geral (LG):

$$LG = \frac{(\text{Ativo Circulante} + \text{Realizável a Longo Prazo})}{(\text{Passivo Circulante} + \text{Exigível a Longo Prazo})} \geq 1,20$$

6.3.5.2. **Certidão negativa expedida pelo Cartório Distribuidor de Falência** ou de Recuperação Judicial do local da sede da PROPONENTE, com data de expedição não superior a 60 (sessenta) dias, quando não houver prazo de validade expresso no documento.

6.3.5.3. Prova de valor do **Patrimônio Líquido não inferior a 10% (dez por cento) do valor global ou soma dos valores globais a que a empresa concorre**, valores estes estabelecidos no subitem 3.1, até a data de entrega dos Documentos de Habilitação e Propostas Comerciais e cuja comprovação será feita através do Balanço Patrimonial e demonstrações contábeis do último exercício social, já apresentado

GOVERNO MUNICIPAL DE URUOCA  
Rua João Rodrigues, 173 – Centro Uruoca-CE  
Ouvidoria Municipal: (88) 992559694 - [www.uruoca.ce.gov.br](http://www.uruoca.ce.gov.br)  
[licitacao@uruoca.ce.gov.br](mailto:licitacao@uruoca.ce.gov.br)





# URUOCA

GOVERNO MUNICIPAL

Tem trabalho,  
tem respeito e  
muito para se ORGULHAR



e entregue na forma da lei.

6.3.5.4. **Certidão Simplificada e Especifica** emitida pela Junta Comercial da Sede da Licitante, com emissão não inferior a 30 (trinta) dias da abertura do certame.

### 6.3.6. QUALIFICAÇÃO TRABALHISTA

6.3.6.1. Declaração da licitante, comprovando o fiel cumprimento das recomendações trazidas pelo art. 7º da Constituição Federal, inciso XXXIII, isto é, que não utiliza trabalho de menores de 18 (dezoito) anos na execução de serviços perigosos ou insalubres, nem de menores de 16 (dezesesseis) anos para trabalho de qualquer natureza, de acordo com o **ANEXO IV-MODELO DE DECLARAÇÃO –EMPREGADOR PESSOA JURÍDICA**.

6.4. A LICITANTE deverá fornecer, a título de informação, endereço, número de telefone, fax, e-mail e pessoa de contato, preferencialmente local. A ausência desses dados não a tornará inabilitada.

### 6.3.7. OUTROS DOCUMENTOS DE HABILITAÇÃO:

6.3.7.1.- Declaração expressa do responsável legal do licitante de que não existe superveniência de fato impeditivo da habilitação ou redução na sua capacidade financeira que venha a afetar as exigências contidas no edital.

6.3.7.2. Declaração de que recebeu toda documentação necessária a elaboração de sua Proposta de Preços e tomou conhecimento de todas as informações e das condições locais para o cumprimento das obrigações objeto da licitação, nos termos do inciso III do Art. 30 da Lei 8.666/93 e suas alterações posteriores. **ANEXO III-MODELO DE DECLARAÇÃO DE VISITA AO LOCAL DA OBRA.**

6.3.7.3. Indicação das instalações e apresentação de listagem especificada e de declaração formal de disponibilidade, firmada por representante legal da Empresa, de equipamentos e maquinários destinados à execução do objeto contratual, acompanhada de fotos da fachada e interior da empresa e documento idôneo comprobatório da existência da estrutura física. Tal exigência possui amparo legal no parágrafo 6º do art. 30 da Lei nº 8.666/93 e suas alterações posteriores.

## 7. DAS PROPOSTAS COMERCIAIS - ENVELOPE "B"

7.1. As Propostas Comerciais conterão, no mínimo:

7.1.1. CARTA PROPOSTA COMERCIAL conforme **ANEXO VIII-MODELO DE CARTA DE PROPOSTA COMERCIAL**, contendo:

7.1.1.1. Nome da empresa proponente, endereço e número de inscrição no CNPJ;

7.1.2. Validade da proposta, **não inferior a 60 (sessenta) dias**;

7.1.2.1. Fica o licitante ciente sobre a necessidade de manifestar-se acerca da concordância da **prorrogação e revalidação da proposta**, antes do vencimento da mesma, por igual e sucessivo período. A falta de manifestação libera o licitante, excluindo-o do certame licitatório.

GOVERNO MUNICIPAL DE URUOCA  
Rua João Rodrigues, 173 – Centro Uruoca-CE  
Ouvidoria Municipal: (88) 992559694 - [www.uruoca.ce.gov.br](http://www.uruoca.ce.gov.br)  
[licitacao@uruoca.ce.gov.br](mailto:licitacao@uruoca.ce.gov.br)







# URUOCA

GOVERNO MUNICIPAL

Tem trabalho,  
tem respeito e  
muito para se ORGULHAR



7.1.2.2. Em situação em que a proposta vença antes da sessão pública de abertura da mesma a não prorrogação e revalidação por parte do licitante resulta em sua não abertura, passando a condição de inválida.

7.1.2.3. No caso de a proposta vir a vencer após a abertura dos preços, a mesma deverá ser prorrogada e revalidada até a contratação, sob pena de exclusão do presente certame.

7.1.3. Preço global, expresso em Real;

7.1.4. Assinatura do representante legal.

7.2. Acompanharão, **obrigatoriamente**, as Propostas Comerciais, como partes integrantes da mesma, os seguintes anexos, os quais deverão conter o nome da licitante, a assinatura e o título profissional do engenheiro que os elaborou, e o número da Carteira do CREA desse profissional:

7.2.1. Planilha de Orçamento, contendo preços unitários e totais de todos os itens dos serviços constantes do **ANEXO II – PROJETO BÁSICO**.

7.2.2. Composição de Custos do BDI.

7.2.3. Cronograma Físico-Financeiro compatível com a obra.

7.3. Os valores unitários do **PROJETO BÁSICO - ANEXO II**, são considerados valores limites máximos (observado o disposto na alínea f do subitem 9.6). Assim cada LICITANTE/PROPONENTE deve observá-los quando da apresentação de sua Proposta Comercial.

7.4. Tendo em vista que a presente licitação trata de Empreitada por Preço Global, o **ANEXO II – PROJETO BÁSICO** deverá ser seguida integralmente no tocante à discriminação dos serviços, quantitativos e unidades de medida, sendo desclassificada a empresa que omiti-los, por qualquer razão, atentando para que o preço total da proposta da LICITANTE não seja superior ao estabelecido no subitem 3.1 deste Edital.

7.5. Correrão por conta da PROPONENTE vencedora todos os custos que porventura deixar de explicitar em sua proposta.

7.6. A LICITANTE deverá fornecer a ficha de dados da pessoa que irá assinar o Contrato, caso a empresa seja declarada vencedora deste certame, conforme o **ANEXO VI-MODELO DE FICHA DE DADOS DO REPRESENTANTE LEGAL**. A ausência dessa ficha não a tornará desclassificada.

7.7. As PROPOSTAS COMERCIAIS deverão ser rubricadas e numeradas sequencialmente, da primeira à última folha, de modo a refletir seu número exato.

7.8 A eventual falta de numeração ou a numeração incorreta poderá ser suprida pelo representante da licitante na sessão de abertura das propostas.

## 8. DO PROCEDIMENTO

GOVERNO MUNICIPAL DE URUOCA  
Rua João Rodrigues, 173 – Centro Uruoca-CE  
Ouvidoria Municipal: (88) 992559694 - [www.uruoca.ce.gov.br](http://www.uruoca.ce.gov.br)  
[licitacao@uruoca.ce.gov.br](mailto:licitacao@uruoca.ce.gov.br)





# URUOCA

GOVERNO MUNICIPAL

Tem trabalho,  
tem respeito e  
muito para se ORGULHAR



8.1. Os trabalhos da sessão pública para recebimento dos Documentos de Habilitação e Propostas Comerciais obedecerão aos trâmites estabelecidos nos subitens seguintes:

8.1.1. Na presença das PROPONENTES e demais pessoas que quiserem assistir à sessão, a COMISSÃO receberá os envelopes devidamente lacrados, contendo os Documentos de Habilitação e as Propostas Comerciais.

8.1.2. Para a boa condução dos trabalhos, cada LICITANTE deverá se fazer representar por, no máximo, 02 (duas) pessoas.

8.1.3. Os membros da COMISSÃO e pelo menos 02 (dois) representantes das LICITANTES, escolhidos dentre os presentes como representantes das PROPONENTES, examinarão e rubricarão todas as folhas dos Documentos de Habilitação e Propostas Comerciais apresentados.

8.1.4. Recebidos os envelopes "A" - DOCUMENTOS DE HABILITAÇÃO e "B" - PROPOSTAS COMERCIAIS, proceder-se-á a abertura daqueles referentes à documentação de habilitação;

8.1.5. A COMISSÃO poderá, a seu exclusivo critério, proclamar, na mesma sessão, o resultado da habilitação, ou convocar outra para esse fim, ficando cientificados os interessados.

8.1.6. Proclamado o resultado da habilitação, e decorrido o prazo para interposição de recurso, ou no caso de renúncia do direito recursal, a COMISSÃO procederá a abertura das Propostas Comerciais das LICITANTES habilitadas.

8.1.7. A COMISSÃO devolverá os envelopes de Propostas Comerciais às LICITANTES inabilitadas, se não houver recursos ou, se houver, após sua denegação.

8.1.7.1. A COMISSÃO manterá sob sua guarda no prazo de 60(sessenta) dias, os envelopes contendo as propostas comerciais das empresas inabilitadas, que não estiverem representadas legalmente na sessão em que foi proferido o resultado da habilitação/inabilitação. Transcorrido esse prazo sem que os citados envelopes tenham sido resgatados, estes serão eliminados pela COMISSÃO para incineração ou doação para reciclagens.

8.2. Após a entrega dos envelopes contendo os Documentos de Habilitação e as Propostas Comerciais, nenhum documento adicional será aceito ou considerado no julgamento, e nem serão permitidos quaisquer adendos, acréscimos ou retificações.

8.2.1. É facultado à COMISSÃO, de ofício ou mediante requerimento do interessado, em qualquer fase da licitação realizar diligências, destinadas a esclarecer ou complementar a instrução do processo.

8.3. De cada sessão realizada será lavrada a respectiva ata circunstanciada, a qual será assinada pela COMISSÃO e pelos representantes das LICITANTES.

8.4. O resultado de julgamento final da Licitação será comunicado na mesma sessão ou posteriormente através de notificação aos interessados.

8.5. Os recursos, em qualquer das fases da licitação, quando ocorrerem, serão interpostos e julgados com

**GOVERNO MUNICIPAL DE URUOCA**  
Rua João Rodrigues, 173 – Centro Uruoca-CE  
Ouvidoria Municipal: (88) 992559694 - [www.uruoca.ce.gov.br](http://www.uruoca.ce.gov.br)  
[licitacao@uruoca.ce.gov.br](mailto:licitacao@uruoca.ce.gov.br)



Handwritten signatures and initials in the bottom right corner of the page.



# URUOCA

GOVERNO MUNICIPAL

Tem trabalho,  
tem respeito e  
muito para se ORGULHAR



estrita observância da Lei das Licitações, nº 8.666/93, art. 109.

8.6. Ocorrendo a(s) inabilitação(ões) ou a(s) desclassificação(ões) das propostas de todas as licitantes a Comissão, nos termos do art.48 § 3º da Lei Federal nº 8.666/93, **poderá fixar às participantes o prazo de 8 (oito) dias úteis para apresentação de novos documentos ou novas propostas**, escoimadas das causas que as inabilitaram ou as desclassificaram, podendo, no caso das propostas, ter seus valores alterados se em benefício da Administração ou em decorrência da própria correção das causas que outrora as desclassificaram.

## 9. DOS CRITÉRIOS DE JULGAMENTO

9.1. A responsabilidade pelas informações, pareceres técnicos e econômicos exarados na presente **Tomada de Preços** é exclusiva da equipe técnica do Órgão/Entidade de onde a mesma é originária.

9.2. A empresa deverá apresentar preços unitários iguais para os mesmos serviços. Caso a empresa apresente preços unitários diferentes, a Comissão fará a correção, considerando o menor dos preços unitários apresentados para os serviços iguais, não se constituindo, de forma algum motivo para desclassificação.

### A – AVALIAÇÃO DOS DOCUMENTOS DE HABILITAÇÃO – ENVELOPE “A”

9.3. A habilitação será julgada com base nos Documentos de Habilitação apresentados, observadas as exigências pertinentes à Habilitação Jurídica, Regularidade Fiscal, Qualificação Técnica, Qualificação Econômica e Financeira e Qualificação Trabalhista, outros documentos de habilitação.

9.4. Será habilitada a LICITANTE que apresentar na análise de balanço um valor maior ou igual a **1,20 (um inteiro e dois décimos)** para o Índice de Liquidez Geral (LG) especificado no subitem 6.3.5.1. O cálculo do Índice deverá ser feito com 02 (duas) casas decimais, sem arredondamento.

9.5. Será inabilitada a licitante que deixar de apresentar qualquer um dos documentos exigidos no ENVELOPE A, ou apresentá-los em desacordo com as exigências do presente Edital e ainda, serão inabilitadas, de forma superveniente, as ME ou EPP que não normalizarem a documentação de Regularidade Fiscal no prazo definido no subitem 6.3.3.6.1.

### B – AVALIAÇÃO DAS PROPOSTAS COMERCIAIS – ENVELOPE “B”

9.6. Serão desclassificadas as Propostas Comerciais que apresentarem:

- a) Condições ilegais, omissões, erros e divergência ou conflito com as exigências deste Edital;
- b) Proposta em função da oferta de outro competidor na licitação;
- c) Preço unitário simbólico ou irrisório, havido assim como aquele incompatível com os preços praticados no mercado, conforme a Lei nº 8.666/93 e suas alterações;
- d) Preço excessivo, assim entendido como aquele superior ao orçado, estabelecido no subitem 3.1 deste Edital;

GOVERNO MUNICIPAL DE URUOCA  
Rua João Rodrigues, 173 – Centro Uruoca-CE  
Ouvidoria Municipal: (88) 992559694 - [www.uruoca.ce.gov.br](http://www.uruoca.ce.gov.br)  
[licitacao@uruoca.ce.gov.br](mailto:licitacao@uruoca.ce.gov.br)



Handwritten signatures and marks on the right side of the page.



# URUOCA

GOVERNO MUNICIPAL

Tem trabalho,  
tem respeito e  
muito para se ORGULHAR



e) Preços globais inexequíveis na forma do Art. 48 da Lei das Licitações;

f) Preços unitários superiores aos estimados pela CONTRATANTE.

f.1). Caso se verifique na proposta a ocorrência de itens com preços unitários superiores aos estimados pela CONTRATANTE, a licitante deverá apresentar relatório técnico circunstanciado justificando os preços unitários ofertados.

f.2). Caso as justificativas apresentadas pela LICITANTE não sejam acatadas pela Comissão Permanente de Licitação, a proposta da mesma será desclassificada.

g) Propostas que não atendam ao subitem 7.2 do Edital.

9.7. Na proposta prevalecerão, em caso de discordância entre os valores numéricos e por extenso, estes últimos.

9.8. No caso de divergências entre as colunas discriminação dos serviços, unidades e quantidades constantes dos orçamentos apresentados pelos licitantes e aqueles constantes deste Edital, prevalecerão as discriminações dos serviços, unidades e quantidades do referido Anexo deste Edital, sujeitando-se a licitante a executar os serviços de acordo com as especificações e detalhamento constantes do instrumento convocatório, devendo a comissão proceder o registro em ata das referidas correções.

9.9. Os erros de soma e/ou multiplicação, bem como o valor total proposto, eventualmente configurados nas Propostas Comerciais das PROPONENTES, serão devidamente corrigidos, não se constituindo, de forma alguma, como motivo para desclassificação da proposta.

9.10. A empresa deverá apresentar o mesmo preço unitário para serviços iguais. Caso a empresa apresente preços unitários diferentes, a Comissão fará a correção, considerando o menor dos preços unitários apresentados para os serviços iguais, não se constituindo, de forma alguma, motivo para desclassificação.

9.11. Havendo igualdade entre 2 (duas) ou mais propostas, o certame será decidido por sorteio, observado a Lei Complementar nº 123, de 14 de dezembro de 2006.

9.12. Será declarada vencedora a proposta de MENOR PREÇO entre as LICITANTES classificadas.

9.13. Caso a proposta classificada em 1º (primeiro) lugar, não seja ME ou EPP, a Comissão procederá de acordo com os subitens a seguir:

9.13.1. Fica assegurado, como critério de desempate o exercício do direito de preferência para as ME ou EPP, devendo a licitante estar presente à sessão pública de divulgação da análise das propostas de preços, previamente marcada pela Comissão, para exercer mencionado direito.

9.13.2. Entende-se por empate aquelas situações em que as propostas apresentadas pelas microempresas e empresas de pequeno porte sejam iguais ou até 10% (dez por cento) superiores à proposta mais bem classificada, depois de ordenadas as propostas de preços em ordem crescente dos preços ofertados.

9.13.3. Para efeito do disposto no subitem 9.13.1 ocorrendo empate, a Comissão procederá da seguinte

**GOVERNO MUNICIPAL DE URUOCA**  
Rua João Rodrigues, 173 – Centro Uruoca-CE  
Ouvidoria Municipal: (88) 992559694 - [www.uruoca.ce.gov.br](http://www.uruoca.ce.gov.br)  
[licitacao@uruoca.ce.gov.br](mailto:licitacao@uruoca.ce.gov.br)



✍

✍

✍

✍



# URUOCA

GOVERNO MUNICIPAL

Tem trabalho,  
tem respeito e  
muito para se ORGULHAR



forma:

a) A microempresa ou empresa de pequeno porte que obtiver a melhor classificação poderá apresentar proposta de preço inferior àquela considerada vencedora no certame, situação em que será classificada em primeiro lugar e, conseqüentemente, declarada vencedora do certame.

b). Não ocorrendo à contratação da microempresa ou empresa de pequeno porte, na forma da alínea anterior, serão convocadas as remanescentes que porventura se enquadrem na hipótese do subitem 9.13.2, na ordem classificatória, para o exercício do mesmo direito.

9.13.4. No caso de equivalência dos valores apresentados pelas microempresas e empresas de pequeno porte que se encontrem no intervalo estabelecido no subitem 9.15.2 será realizado sorteio entre elas para que se identifique aquela que primeiro poderá apresentar nova proposta de preços, que deverá ser registrada em ata.

9.13.5. Na hipótese de não-contratação nos termos previstos no subitem acima, o objeto licitado será adjudicado em favor da proposta originalmente vencedora do certame.

9.13.6. Ocorrendo a situação prevista no subitem 9.13.3, a microempresa ou empresa de pequeno porte que obtiver a melhor classificação será convocada para apresentar nova proposta de preços após a solicitação da Comissão. Todos os atos deverão constar da ata dos trabalhos.

## 10. DA ADJUDICAÇÃO

10.1. O objeto da licitação será adjudicado ao autor da proposta vencedora, mediante Contrato a ser firmado entre este e o CONTRATANTE. O adjudicatário tem o prazo de 05 (cinco) dias úteis para assinatura do Contrato, contado da data de sua convocação para esse fim.

10.2. Além das obrigações legais regulamentares e das demais constantes deste instrumento e seus anexos, antes da assinatura do Contrato, obriga-se a PROPONENTE a:

10.2.1. Apresentar garantia, antes da assinatura do Contrato, numa das seguintes modalidades, no valor **correspondente a 5% (cinco) da contratação:**

a) Caução em dinheiro ou em Títulos da Dívida Pública, vedada a prestação de garantia através de Títulos da Dívida Agrária. No caso de opção pela garantia em Títulos da Dívida Pública, tais títulos deverão ser acompanhados de documento emitido pela SECRETARIA DO TESOURO NACIONAL, o qual atestará a sua validade, exequibilidade e avaliação de resgate atual;

b) Fiança Bancária (**ANEXO V-MODELO DA CARTA DE FIANÇA BANCÁRIA – GARANTIA DE EXECUÇÃO DO CONTRATO**);

c) Seguro-garantia.

10.2.1.1. Na garantia para a execução do Contrato deverá estar expreso seu prazo de validade superior a60 (sessenta) dias do prazo contratual.

GOVERNO MUNICIPAL DE URUOCA  
Rua João Rodrigues, 173 – Centro Uruoca-CE  
Ouvidoria Municipal: (88) 992559694 - [www.uruoca.ce.gov.br](http://www.uruoca.ce.gov.br)  
[licitacao@uruoca.ce.gov.br](mailto:licitacao@uruoca.ce.gov.br)



Handwritten signatures and marks, including a large 'X' and a circle with a dot.



# URUOCA

GOVERNO MUNICIPAL

Tem trabalho,  
tem respeito e  
muito para se ORGULHAR



10.2.2. Prestar garantia adicional na forma do §2º do Art. 48 da Lei nº 8.666/93, quando for o caso.

10.2.3. Na ocorrência de acréscimo contratual de valor deverá ser prestada garantia proporcional ao valor acrescido, nas mesmas condições estabelecidas no subitem 10.2.1.

10.2.4. Apresentar, após solicitação do CONTRATANTE, no prazo máximo de 02 (dois) dias úteis, as Composições de Preços Unitários para cada serviço constante do orçamento apresentado, contendo todos os insumos e coeficientes de produtividade de cada serviço, quais sejam: equipamentos, mão de obra (direta e indireta), totalização de encargos sociais, insumos, transportes, Benefício de Despesas Indiretas -BDI, totalização de impostos e taxas e quaisquer outros necessários à execução dos serviços, devendo o valor total da Composição de Preços Unitários de cada serviço ser igual ao valor proposto.

10.2.4.1. As Composições de Preços Unitários citadas no subitem anterior deverão ser entregues ao CONTRATANTE, para análise e aprovação, e, conseqüente autorização para assinatura do Contrato.

10.2.4.2. Nas Composições de Preços Unitários deverão ser considerados os valores de mão de obra não inferiores aos pisos salariais normativos da categoria correspondente, fixados por Dissídio Coletivo, Acordos ou Convenções Coletivas de Trabalho.

10.2.4.3. Caso alguma Composição de Preços Unitários apresentada pela vencedora, seja considerada inadequada para a execução do serviço, esta deverá apresentar no prazo máximo de 3 (três) dias úteis, nova Composição de Preços Unitários deste serviço, de acordo com a Composição de Preços Unitários da Tabela Unificada da SEINFRA, no tocante aos insumos e seus coeficientes, mantendo-se inalterado o valor total proposto.

10.2.4.4. Os tributos referentes ao Imposto de Renda -Pessoa Jurídica -IRPJ e Contribuição Social Sobre o Lucro Líquido -CSLL não deverão integrar o cálculo do Benefício de Despesas Indiretas -BDI, nem tampouco a planilha de custo direto, por se constituírem em tributos de natureza direta e personalística, que oneram pessoalmente a CONTRATADA, não devendo ser repassados ao CONTRATANTE.

10.3. Quando a licitante adjudicatária não cumprir as obrigações constantes deste Edital e não assinar o Contrato no prazo de 05 (cinco) dias úteis, é facultado ao CONTRATANTE convidar a segunda classificada, e assim sucessivamente, para assinar o Contrato nas mesmas condições da primeira colocada, inclusive quanto ao preço, ou revogar a licitação.

10.4. A CONTRATADA fica obrigada a aceitar, nas mesmas condições contratuais, os acréscimos ou supressões que se fizerem necessários, até os limites previstos em lei.

## 11. DOS PRAZOS

11.1. Os serviços, objeto desta licitação, deverão ser executados e concluídos dentro do prazo de **120 (cento e vinte) dias**, contados a partir do 5º dia útil após a emissão da Ordem de Serviço, podendo ser prorrogado nos termos da Lei nº 8.666/93 e suas alterações.

11.2. Os pedidos de prorrogação deverão se fazer acompanhar de um relatório circunstanciado. Esses pedidos serão analisados e julgados pela fiscalização da Prefeitura Municipal de Uruoca.

GOVERNO MUNICIPAL DE URUOCA  
Rua João Rodrigues, 173 – Centro Uruoca-CE  
Ouvidoria Municipal: (88) 992559694 - [www.uruoca.ce.gov.br](http://www.uruoca.ce.gov.br)  
[licitacao@uruoca.ce.gov.br](mailto:licitacao@uruoca.ce.gov.br)





# URUOCA

GOVERNO MUNICIPAL

Tem trabalho,  
tem respeito e  
muito para se ORGULHAR



11.3. Os pedidos de prorrogação de prazos serão dirigidos ao CONTRATANTE, até 10 (dez) dias antes da data do término do prazo contratual.

11.4. Os atrasos ocasionados por motivo de força maior ou caso fortuito, desde que notificados no prazo de 48 (quarenta e oito) horas e aceitos pelo CONTRATANTE, não serão considerados como inadimplemento contratual.

11.5. O prazo de vigência será de **120 (cento e vinte) dias**, contados a partir do 5º dia útil após a emissão da Ordem de Serviço, podendo ser prorrogado de acordo com solicitação e acordo com as partes.

## 12. DOS PREÇOS E DO REAJUSTAMENTO

12.1. Os preços são firmes e irrevogáveis pelo período de 12 (doze) meses da apresentação da proposta. Caso o prazo exceda a 12 (doze) meses os preços contratuais serão reajustados, tomando-se por base a data da apresentação da proposta, pela variação dos índices constantes da revista "CONJUNTURA ECONÔMICA" (Índice Nacional da Construção Civil – INCC) editada pela Fundação Getúlio Vargas.

12.2. No cálculo dos reajustes se utilizará a seguinte fórmula:

$$R = V \left[ \frac{I - I_0}{I_0} \right]$$

Onde:

R=Valor do reajuste procurado;

V=Valor contratual dos serviços a serem reajustados;

I<sub>0</sub>=Índice inicial -refere-se ao mês da apresentação da proposta;

I=Índice final -refere-se ao mês de aniversário anual da proposta.

12.2.1. O FATOR deve ser truncado na quarta casa decimal, ou seja, desprezar totalmente da quinta casa decimal em diante.

## 13. DAS CONDIÇÕES DE PAGAMENTO

13.1. O pagamento será efetuado em até 30 dias da emissão da nota fiscal referente à medição atestada da contratada pela contratante. As medições deverão ser elaboradas pela CONTRATADA, de comum acordo com a fiscalização, referente aos serviços executados, e entregues até o dia 05 (cinco) de cada mês. As medições terão periodicidade mensal, entre os dias 01 (primeiro) e 30(trinta) de cada mês, exceto a primeira que será elaborada no início dos serviços até o dia 30 (trinta) do mês corrente. A fiscalização atestará os serviços executados até o dia 30 (trinta) de cada mês.

13.2. A CONTRATADA se obriga a apresentar junto à fatura dos serviços prestados, cópia da quitação das seguintes obrigações patronais referente ao mês anterior ao do pagamento:

a) Recolhimento das contribuições devidas ao INSS (parte do empregador e parte do empregado), relativas

**GOVERNO MUNICIPAL DE URUOCA**  
Rua João Rodrigues, 173 – Centro Uruoca-CE  
Ouvidoria Municipal: (88) 992559694 - [www.uruoca.ce.gov.br](http://www.uruoca.ce.gov.br)  
[licitacao@uruoca.ce.gov.br](mailto:licitacao@uruoca.ce.gov.br)

*[Handwritten mark]*

*[Handwritten mark]*

*[Handwritten mark]*

*[Handwritten mark]*





# URUOCA

GOVERNO MUNICIPAL

Tem trabalho,  
tem respeito e  
muito para se ORGULHAR



- aos empregados envolvidos na execução do objeto deste instrumento;
- b) Recolhimento do FGTS, relativo aos empregados referidos na alínea anterior;
  - c) Comprovante de recolhimento do PIS e ISS, quando for o caso, dentro de 20 (vinte) dias a partir do recolhimento destes encargos;
  - d) Relação dos empregados utilizados nos serviços contratados assinada pela Fiscalização do Contrato;
  - e) Folha de pagamento relativa aos empregados utilizados nos serviços contratados.
  - f) Cópia da ART da obra; e
  - g) Cópia do CEI (Cadastro Específico do INSS).

13.3 A CONTRATADA deverá apresentar juntamente com cada medição Relatório Mensal sobre Segurança e Medicina do Trabalho da obra/frente de serviço, indicando, se for o caso, os acidentes ocorridos e respectivas providências tomadas, fiscalizações realizadas pela Superintendência Regional do Trabalho e resultados destas, bem como as inspeções de iniciativa da própria CONTRATADA.

13.4. O pagamento de cada fatura dependerá da apresentação dos documentos e quitações acima referidos.

13.5. O pagamento dos serviços será efetuado até o 30º (trigésimo) dia seguinte após a emissão da nota fiscal, desde que a documentação protocolada atenda aos requisitos estabelecidos neste Edital.

13.6. Nos casos de eventuais atrasos ou antecipações de pagamentos, haverá recomposição ou desconto com base nos juros de mora de 1% (um por cento) ao mês pro rata die, a partir da data do vencimento até a data do efetivo pagamento.

## 14. DAS CONDIÇÕES GERAIS DA PRESTAÇÃO DOS SERVIÇOS

14.1. A CONTRATADA estará obrigada a satisfazer os requisitos e atender a todas as exigências e condições a seguir estabelecidas:

- a). Recrutar pessoal habilitado e com experiência comprovada fornecendo à CONTRATANTE relação nominal dos profissionais, contendo identidade e atribuição/especificação técnica;
- b). Executar a obra através de pessoas idôneas, assumindo total responsabilidade por quaisquer danos ou falta que venham a cometer no desempenho de suas funções, podendo a Secretaria Municipal de Saúde solicitar a substituição daquela cuja conduta seja julgada inconveniente;
- c). Substituir os profissionais nos casos de impedimentos fortuitos, de maneira que não se prejudiquem o bom andamento e a boa prestação dos serviços;
- d). Facilitar a ação da FISCALIZAÇÃO na inspeção da obra, prestando, prontamente, os esclarecimentos que forem solicitados pelo CONTRATANTE;

**GOVERNO MUNICIPAL DE URUOCA**  
Rua João Rodrigues, 173 – Centro Uruoca-CE  
Ouvidoria Municipal: (88) 992559694 - [www.uruoca.ce.gov.br](http://www.uruoca.ce.gov.br)  
[licitacao@uruoca.ce.gov.br](mailto:licitacao@uruoca.ce.gov.br)







# URUOCA

GOVERNO MUNICIPAL

Tem trabalho,  
tem respeito e  
muito para se ORGULHAR



- e). Responder perante a CONTRATANTE, mesmo no caso de ausência ou omissão da FISCALIZAÇÃO, indenizando-a devidamente por quaisquer atos ou fatos lesivos aos seus interesses, que possam interferir na execução do Contrato, quer sejam eles praticados por empregados, prepostos ou mandatários seus. A responsabilidade se estenderá a danos causados a terceiros, devendo a CONTRATADA adotar medidas preventivas contra esses danos, com fiel observância das normas emanadas das autoridades competentes e das disposições legais vigentes;
- f). Responder, perante as leis vigentes, pelo sigilo dos documentos manuseados, sendo que a CONTRATADA não deverá, mesmo após o término do Contrato, sem consentimento prévio por escrito do CONTRATANTE, fazer uso de quaisquer documentos ou informações especificadas no parágrafo anterior, a não ser para fins de execução do Contrato;
- g) Pagar seus empregados no prazo previsto em lei, sendo também de sua responsabilidade o pagamento de todos os tributos que, direta ou indiretamente, incidam sobre a prestação dos serviços contratados inclusive as contribuições previdenciárias fiscais e parafiscais, FGTS, PIS, emolumentos, seguros de acidentes de trabalho etc, ficando excluída qualquer solidariedade do CONTRATANTE por eventuais autuações administrativas e/ou judiciais uma vez que a inadimplência da CONTRATADA, com referência às suas obrigações, não se transfere ao CONTRATANTE;
- h). Disponibilizar, a qualquer tempo, toda documentação referente ao pagamento dos tributos, seguros, encargos sociais, trabalhistas e previdenciários relacionados com o objeto do Contrato;
- i). Responder pecuniariamente por todos os danos e/ou prejuízos que forem causados à União, Estado, município ou terceiros decorrentes da prestação de serviços;
- j) Respeitar as Normas de Segurança e Medicina do Trabalho, previstas na Consolidação das Leis do Trabalho e legislação pertinente;
- k). Responsabilizar-se pela adoção das medidas necessárias à proteção ambiental e às precauções para evitar a ocorrência de danos ao meio ambiente e a terceiros, observando o disposto na legislação federal, estadual e municipal em vigor, inclusive a Lei nº 9.605, publicada no D.O.U. de 13/02/98;
- l). Responsabilizar-se perante aos órgãos e representantes do Poder Público e terceiros por eventuais danos ao meio ambiente causados por ação ou omissão sua, de seus empregados, prepostos ou contratados;
- m). Manter durante toda a execução da obra, em compatibilidade com as obrigações por ele assumidas, todas as condições de habilitação e qualificação exigidas na licitação;
- n). Manter nos locais dos serviços um "Livro de Ocorrências", onde serão registrados o andamento dos serviços e os fatos relativos às recomendações da FISCALIZAÇÃO. Os registros feitos receberão o visto da CONTRATADA e da FISCALIZAÇÃO.

## 15. DAS CONDIÇÕES ESPECIAIS DA PRESTAÇÃO DOS SERVIÇOS

15.1. A CONTRATADA estará obrigada a satisfazer os requisitos e atender a todas as exigências e condições a seguir estabelecidas:

GOVERNO MUNICIPAL DE URUOCA  
Rua João Rodrigues, 173 – Centro Uruoca-CE  
Ouvidoria Municipal: (88) 992559694 - [www.uruoca.ce.gov.br](http://www.uruoca.ce.gov.br)  
[licitacao@uruoca.ce.gov.br](mailto:licitacao@uruoca.ce.gov.br)





# URUOCA

GOVERNO MUNICIPAL

Tem trabalho,  
tem respeito e  
muito para se ORGULHAR



- a). Prestar os serviços de acordo com os Projetos básicos e seus complementos;
- b). Atender às normas da Associação Brasileira de Normas Técnicas (ABNT) e demais normas internacionais pertinentes ao objeto contratado;
- c). Responsabilizar-se pela conformidade, adequação, desempenho e qualidade dos serviços e bens, bem como de cada material, matéria-prima ou componente individualmente considerado, mesmo que não sejam de sua fabricação, garantindo seu perfeito desempenho;
- d). Apresentar, caso a CONTRATADA seja obrigada pela legislação pertinente, antes da 1ª (primeira) medição, cronograma e descrição da implantação das medidas preventivas definidas no Programa de Condições e Meio Ambiente de Trabalho na Indústria da Construção –PCMAT, Programa de Controle Médico de Saúde Ocupacional –PCMSO e seus respectivos responsáveis, sob pena de retardar o processo de pagamento;
- e) Registrar o Contrato decorrente desta licitação no CREA ou CAU, na forma da Lei, e apresentar o comprovante de “Anotação de Responsabilidade Técnica” correspondente antes da apresentação da primeira fatura, perante a Secretaria Municipal de Obras Públicas, Urbanismo e Serviços Públicos, sob pena de retardar o processo de pagamento;
- f) Registrar o Contrato decorrente desta licitação junto ao INSS, e apresentar a matrícula correspondente antes da apresentação da primeira fatura, perante o CONTRATANTE, sob pena de retardar o processo de pagamento;
- g). Aceitar, nas mesmas condições contratuais, os acréscimos ou supressões que se fizerem necessários, até os limites previstos em lei;
- h) A CONTRATADA concorda com a adequação do projeto que integrar o edital de licitação e as alterações contratuais sob alegação de falhas ou omissões em qualquer das peças, orçamentos, plantas, especificações, memoriais e estudos técnicos preliminares do projeto não poderão ultrapassar, no seu conjunto, dez por cento do valor total do contrato, computando-se esse percentual para verificação do limite previsto no § 1º do art. 65 da Lei nº 8.666, de 1993, conforme exigido pelo Decreto 7.983 de 08 de abril de 2013.

## 16. DO ACOMPANHAMENTO DOS SERVIÇOS E FISCALIZAÇÃO

16.1. Os serviços objeto desta Licitação serão acompanhados pelo GESTOR/FISCAL especialmente designado pelo CONTRATANTE para esse fim, e fiscalizados por engenheiro designado pela Prefeitura, os quais deverão ter perfil para desempenhar tais tarefas, proporcionando a estes o conhecimento dos critérios e das responsabilidades assumidas.

16.1.1. Para o acompanhamento de que trata o subitem anterior, compete ao GESTOR/FISCAL entre outras atribuições: planejar, coordenar e solicitar da CONTRATADA e seus prepostos, ou obter do CONTRATANTE, tempestivamente, todas as providências necessárias ao bom andamento da execução do objeto licitado e anexar aos autos do processo correspondente cópia dos documentos escritos que comprovem as solicitações de providências.

GOVERNO MUNICIPAL DE URUOCA  
Rua João Rodrigues, 173 – Centro Uruoca-CE  
Ouvidoria Municipal: (88) 992559694 - [www.uruoca.ce.gov.br](http://www.uruoca.ce.gov.br)  
[licitacao@uruoca.ce.gov.br](mailto:licitacao@uruoca.ce.gov.br)



Handwritten signatures and initials in the bottom right corner.



# URUOCA

GOVERNO MUNICIPAL

Tem trabalho,  
tem respeito e  
muito para se ORGULHAR



16.1.2. Compete à FISCALIZAÇÃO dentre outras atribuições:

- a). Exigir fiel cumprimento do Contrato e seus ADITIVOS pela CONTRATADA;
- b). Solicitar o assessoramento técnico, caso necessário;
- c). Verificar e atestar as medições e encaminhá-las para aprovação do CONTRATANTE;
- d). Zelar pela fiel execução do objeto e pleno atendimento às especificações explícitas ou implícitas;
- e). Controlar a qualidade e quantidade dos materiais utilizados e dos serviços executados, rejeitando aqueles julgados não satisfatórios;
- f) Assistir a CONTRATADA na escolha dos métodos executivos mais adequados;
- g) Exigir da CONTRATADA a modificação de técnicas inadequadas, para melhor qualidade na execução do objeto licitado;
- h). Rever, quando necessário, o projeto e as especificações técnicas, adaptando-as às condições específicas;
- i). Dirimir as eventuais omissões e discrepâncias dos desenhos e especificações;
- j). Verificar a adequabilidade dos recursos empregados pelo CONTRATANTE, exigindo a melhoria dos serviços dentro dos prazos previstos;
- k). Anotar em expediente próprio as irregularidades encontradas, as providências que determinou os incidentes verificados e o resultado dessas medidas;
- l). Estabelecer diretrizes, dar e receber informações sobre a execução do Contrato;
- m). Determinar a paralisação da execução do Contrato quando, objetivamente, constatada uma irregularidade que precisa ser sanada, agindo com firmeza e prontidão;
- n). Emitir atestados ou certidões de avaliação dos serviços prestados, das obras executadas ou daquilo que for produzido pelo CONTRATADO;
- o). Conhecer detalhadamente o Contrato e as cláusulas nele estabelecidas;
- p). Levar ao conhecimento dos seus superiores aquilo que ultrapassar às suas possibilidades de correção;
- q). Indicar ao gestor que efetue glosas de medição por serviços/obras mal executados ou não executados e sugerir a aplicação de penalidades ao CONTRATADO em face do inadimplemento das obrigações;
- r) Planilha de Orçamento, contendo preços unitários e totais de todos os itens dos serviços constantes do ANEXO II-PROJETO BÁSICO;

**GOVERNO MUNICIPAL DE URUOCA**  
Rua João Rodrigues, 173 – Centro Uruoca-CE  
Ouvidoria Municipal: (88) 992559694 - [www.uruoca.ce.gov.br](http://www.uruoca.ce.gov.br)  
[licitacao@uruoca.ce.gov.br](mailto:licitacao@uruoca.ce.gov.br)

*[Handwritten mark]*

*[Handwritten mark]*

*[Handwritten mark]*

*[Handwritten mark]*





# URUOCA

GOVERNO MUNICIPAL

Tem trabalho,  
tem respeito e  
muito para se ORGULHAR



- s) Composição de custos dos Benefícios e Despesas Indiretas –BDI conforme ANEXO II;
- t) Cronograma Físico-Financeiro compatível com a obra, conforme ANEXO II;
- u). Confirmar a medição dos serviços efetivamente realizados, dos cronogramas de execução do objeto contratado.

## 17. DA GARANTIA DE EXECUÇÃO

17.1. A licitante que apresentar a menor proposta deverá apresentar à Administração da CONTRATANTE, no prazo máximo de 05 (cinco) dias corridos, contados da data que solicitado pelo CONTRATANTE, comprovante de prestação de garantia de 5% (cinco por cento) sobre o valor global do contrato que será confeccionado, mediante a opção por uma das seguintes modalidades:

17.1.1. Caução em dinheiro ou títulos da dívida pública;

17.1.1.1. A garantia em apreço, quando em dinheiro, deverá ser efetuada através de emissão e pagamento de Documento de Arrecadação Municipal-DAM, emitido pelo setor competente em favor do município de Uruoca.

17.1.2. Seguro-garantia, modalidade "Seguro-garantia do Construtor, do Fornecedor e do Prestador de Serviço"; ou

17.1.3. Fiança bancária.

17.2. A inobservância do prazo fixado para apresentação da garantia acarretará a aplicação de multa de 0,2% (dois décimos por cento) do valor global do Contrato por dia de atraso, até o máximo de 5% (cinco).

17.3. O atraso superior a 25 (vinte e cinco) dias autoriza a Administração a promover o bloqueio, a qualquer momento e de qualquer medição, de pagamentos devidos à CONTRATADA, até o limite de 5% (cinco por cento) do valor global do Contrato, a título de garantia.

17.3.1. O bloqueio efetuado com base no item supra não gera direito a nenhum tipo de compensação financeira à CONTRATADA.

17.3.2. A CONTRATADA, a qualquer tempo, poderá substituir o bloqueio efetuado com base no item 17.3 por quaisquer das modalidades de garantia, caução em dinheiro ou títulos da dívida pública, seguro-garantia ou fiança bancária.

## 18. DAS SUBCONTRATAÇÕES

18.1. A CONTRATADA poderá subempreitar parte da obra, desde que autorizada pelo CONTRATANTE, conforme exigências:

18.1.1. Serão aceitas subcontratações de outros bens e serviços para o fornecimento do objeto deste Contrato. Contudo, em qualquer situação, a PROPONENTE vencedora é a única e integral responsável pelo fornecimento global do objeto.

GOVERNO MUNICIPAL DE URUOCA  
Rua João Rodrigues, 173 – Centro Uruoca-CE  
Ouvidoria Municipal: (88) 992559694 - [www.uruoca.ce.gov.br](http://www.uruoca.ce.gov.br)  
[licitacao@uruoca.ce.gov.br](mailto:licitacao@uruoca.ce.gov.br)





# URUOCA

GOVERNO MUNICIPAL

Tem trabalho,  
tem respeito e  
muito para se ORGULHAR



18.1.2. Em hipótese nenhuma haverá relacionamento contratual ou legal do CONTRATANTE com os subcontratados.

18.1.3. O CONTRATANTE reserva-se o direito de vetar a utilização de subcontratadas por razões técnicas ou administrativas.

## 19. DO RECEBIMENTO DOS SERVIÇOS

19.1. O objeto desta Licitação será recebido:

a). Provisoriamente, pelo responsável por seu acompanhamento e fiscalização, mediante termo circunstanciado, assinado pelas partes, em até 15 (quinze) dias da comunicação da CONTRATADA;

b). Definitivamente, pela equipe ou comissão técnica, designada pelo CONTRATANTE, mediante Termo de Entrega e Recebimento Definitivo, circunstanciado, assinado pelas partes, em até 90 (noventa) dias contados do recebimento provisório, período este de observação ou vistoria que comprove a adequação do objeto aos termos contratuais, observado o disposto no art. 69 da Lei nº 8.666/93;

19.2. O Termo de Entrega e Recebimento Definitivo só poderá ser emitido mediante apresentação da baixa da obra no CREA e no INSS.

## 20. DAS SANÇÕES ADMINISTRATIVAS

20.1. No caso de inadimplemento de suas obrigações, a licitante estará sujeita, sem prejuízo das sanções legais nas esferas civil e criminal, às seguintes penalidades administrativas:

a) Multa;

b) Suspensão temporária de participação em licitação e impedimento de contratar com a Administração, por prazo não superior a 2 (dois) anos;

c) Declaração de inidoneidade para licitar ou contratar com a Administração Pública.

20.2. Incidirá multa de 3% (três por cento) sobre o valor de referência para a licitação, na hipótese de o infrator retardar a execução do certame, descumprir preceito normativo ou as obrigações assumidas, tais como:

a) deixar de entregar documentação exigida para o certame licitatório;

b) desistir da proposta, salvo por motivo justo decorrente de fato superveniente e aceito pela Administração;

c) tumultuar a sessão pública da licitação;

d) descumprir requisitos de habilitação, a despeito da declaração em sentido contrário;

e) propor recursos manifestamente protelatórios em sede de licitação;

**GOVERNO MUNICIPAL DE URUOCA**  
Rua João Rodrigues, 173 – Centro Uruoca-CE  
Ouvidoria Municipal: (88) 992559694 - [www.uruoca.ce.gov.br](http://www.uruoca.ce.gov.br)  
[licitacao@uruoca.ce.gov.br](mailto:licitacao@uruoca.ce.gov.br)





# URUOCA

GOVERNO MUNICIPAL  
Tem trabalho,  
tem respeito e  
muito para se ORGULHAR



- f) comportar-se de modo inidôneo;
- g) fizer declaração falsa;
- h) cometer fraude fiscal;
- i) praticar atos ilícitos visando a frustrar os objetivos da licitação;
- j) deixar de regularizar os documentos fiscais no prazo concedido, na hipótese de o infrator se enquadrar como Microempresa ou Empresa de Pequeno Porte, nos termos da Lei Complementar Federal nº 123, de 14 de dezembro de 2006.

20.3. Em caso de o vencedor recusar-se a assinar o contrato, ou recusar-se a aceitar ou retirar o instrumento equivalente, incidirá multa indenizatória de 10% (dez por cento) sobre o valor total da adjudicação da licitação, sem prejuízo das sanções previstas no item 20.2.

20.4. O licitante recolherá a multa por meio de Documento de Arrecadação Municipal (DAM), o qual poderá ser substituído por outro instrumento legal, em nome do órgão contratante. Caso não o faça, será cobrado pela via judicial.

20.5. Os efeitos da declaração de inidoneidade permanecem enquanto perdurarem os motivos que determinaram a aplicação da penalidade ou até que seja promovida a reabilitação pelo infrator perante a própria autoridade que a aplicou.

20.5.1. A reabilitação será concedida quando, após o decurso do prazo de 2 (dois) anos a contar da data em que foi publicada a decisão administrativa no Diário Oficial do Município, o infrator ressarcir a administração pelos prejuízos resultantes de sua conduta.

20.6. As sanções previstas nas alíneas "b" e "c" do item 20.1 poderão ser aplicadas juntamente com a prevista em sua na alínea "a".

20.7. Nenhuma sanção será aplicada sem garantia da ampla defesa e do contraditório, na forma da lei.

## 21. DA RESCISÃO

21.1. O CONTRATANTE poderá rescindir o Contrato, independente de interpelação judicial ou extrajudicial e de qualquer indenização, nos seguintes casos:

- a) O não cumprimento ou o cumprimento irregular de cláusulas contratuais, especificações ou prazos, por parte da CONTRATADA;
- b) A decretação de falência ou a instauração de insolvência civil da CONTRATADA;
- c) O cometimento de infrações à Legislação Trabalhista por parte da CONTRATADA;
- d) Razões de interesse público ou na ocorrência das hipóteses do art. 78 do Estatuto das Licitações;

**GOVERNO MUNICIPAL DE URUOCA**  
Rua João Rodrigues, 173 – Centro Uruoca-CE  
Ouvidoria Municipal: (88) 992559694 - [www.uruoca.ce.gov.br](http://www.uruoca.ce.gov.br)  
[licitacao@uruoca.ce.gov.br](mailto:licitacao@uruoca.ce.gov.br)





# URUOCA

GOVERNO MUNICIPAL  
Tem trabalho,  
tem respeito e  
muito para se ORGULHAR



e) A ocorrência de caso fortuito ou de força maior, regularmente comprovado, impeditiva da execução do Contrato.

## 22-DA IMPUGNAÇÃO

22.1. Segundo o Art. 41 § 1º da Lei 8.666/93 "Qualquer cidadão é parte legítima para impugnar edital de licitação por irregularidade na aplicação desta-lei", devendo protocolar o pedido até 5 (cinco) dias úteis antes da data fixada para abertura dos envelopes de habilitação, devendo a administração julgar e responder à impugnação em até 3 (três) dias úteis.

22.2. O interessado em apresentar impugnação ao presente edital deverá observar os seguintes procedimentos:

22.2.1. A impugnação deve ser apresentada de forma escrita, fundamentada e conter assinatura do impugnante em via original;

22.2.2. A impugnação em via original, deverá ser **protocolizada no setor de protocolo, localizado na Rua João Rodrigues, 173, centro, Uruoca-CE**, no horário das 8:00hs às 12:00hs e das 14:00hs às 17:00hs e dirigidos à Comissão Permanente de Licitação.

22.2.3. Somente será apreciado o teor dos documentos protocolados na forma definida nos itens anteriores.

22.3. Quem impedir, perturbar ou fraudar a realização de qualquer ato do procedimento licitatório, incorrerá em pena de detenção, de 2 (dois) a 3 (três) anos e multa, nos termos do Art. 93 da Lei 8.666/93, assegurados o contraditório e a ampla defesa.

## 23 -DAS DEMAIS CONDIÇÕES

23.1. A apresentação da proposta implica na aceitação plena das condições estabelecidas nesta **Tomada de Preços**.

23.2. É reservado ao CONTRATANTE o direito de anular ou revogar esta licitação sem que tal ato gere qualquer indenização ao participante.

23.3 Das decisões proferidas pela Comissão Permanente de Licitação caberão recursos nos prazos e condições estabelecidos no art. 109, da Lei Federal nº 8.666/93, que deverão ser registrados no protocolo da Prefeitura Municipal de Uruoca.

23.4. Os recursos deverão ser **protocolizados no setor de protocolo, localizado na Rua João Rodrigues, 173, centro, Uruoca-CE** e dirigidos à Comissão Permanente de Licitação, interpostos mediante petição datilografada, devidamente arrazoada e subscrita pelo representante legal da recorrente, que comprovará sua condição como tal.

23.5. Os recursos deverão ser entregues a Comissão Permanente de Licitação no prazo legal, não sendo conhecidos os interpostos fora dele.

GOVERNO MUNICIPAL DE URUOCA  
Rua João Rodrigues, 173 - Centro Uruoca-CE  
Ouvidoria Municipal: (88) 992559694 - [www.uruoca.ce.gov.br](http://www.uruoca.ce.gov.br)  
[licitacao@uruoca.ce.gov.br](mailto:licitacao@uruoca.ce.gov.br)





# URUOCA

GOVERNO MUNICIPAL

Tem trabalho,  
tem respeito e  
muito para se ORGULHAR



23.6. Os casos omissos e eventuais esclarecimentos adicionais a este Edital e seus ANEXOS, deverão ser dirigidos, por escrito, diretamente à Comissão Permanente de Licitação, no horário comercial, de 2ª a 6ª feira através do [licitacao@uruoca.ce.gov.br](mailto:licitacao@uruoca.ce.gov.br), até 05 (cinco) dias anteriores à data de entrega dos Documentos de Habilitação e das Propostas Comerciais.

23.7. A parte CONTRATANTE poderá realizar diligência(s), inclusive de vistoria *in loco*, durante todo o procedimento licitatório, até mesmo depois da respectiva homologação, notadamente para conferir a existência da possibilidade física, estrutura e laboral (empregados) por parte da CONTRATADA, podendo a parte CONTRATANTE solicitar à CONTRATADA, a qualquer tempo, os documentos que entender necessários, ocasião em que a empresa CONTRATADA terá um prazo de até 48 (quarenta e oito) horas para entregá-los à solicitante.

23.8. Na hipótese de constatação de eventual incongruência estrutural e/ou documental por parte da CONTRATADA, ou mesmo outras razões que impossibilitem a contratação ou indiquem qualquer prejuízo ao interesse público, poderá a parte CONTRATANTE tomar todas as providências que se fizerem cabíveis, inclusive desclassificar a parte licitante então vencedora do certame, aplicar sanções, etc., tudo na forma da Lei.

23.9. O andamento desta **Tomada de Preços**, bem como todas as atas de julgamento de cada fase deste certame licitatório, estará disponível para ciência dos licitantes na sala da Comissão Permanente de Licitação.

23.10. As intimações serão feitas por meio de e-mail, mala direta, publicação no Diário Oficial do Município de Uruoca-CE.

## 24. DO FORO:

24.1. Fica eleito o foro da Comarca de Uruoca - CE, Estado do Ceará, para dirimir toda e qualquer controvérsia oriunda do presente edital, que não possa ser resolvida pela via administrativa, renunciando-se, desde já, a qualquer outro, por mais privilegiado que seja.

Uruoca-CE, 27 de dezembro de 2023.

  
SONIA REGIA ALBUQUERQUE SILVEIRA  
PRESIDENTE DA CPL

  
ADRIANA RODRIGUES DIAS DAS  
CHAGAS FRANKLIN  
MEMBRO

  
MONICA MATOS DE OLIVEIRA  
MEMBRO

GOVERNO MUNICIPAL DE URUOCA  
Rua João Rodrigues, 173 – Centro Uruoca-CE  
Ouvidoria Municipal: (88) 992559694 - [www.uruoca.ce.gov.br](http://www.uruoca.ce.gov.br)  
[licitacao@uruoca.ce.gov.br](mailto:licitacao@uruoca.ce.gov.br)







# URUOCA

GOVERNO MUNICIPAL

Tem trabalho,  
tem respeito e  
muito para se ORGULHAR



## ANEXO I- TERMO DE REFERÊNCIA

1. **UNIDADE REQUISITANTE:** SECRETARIA MUNICIPAL DAS OBRAS PÚBLICAS, URBANISMO E DOS SERVIÇOS PÚBLICOS.

2. **DA MODALIDADE, OBJETO E TIPO:** TOMADA DE PREÇOS, do tipo MENOR PREÇO GLOBAL, para **CONTRATAÇÃO DE EMPRESA PARA PRESTAÇÃO DE SERVIÇOS EM PIÇARRAMENTO DE ESTRADAS QUE LIGA A SEDE DO MUNICÍPIO A LOCALIDADE DE CERCA DE PEDRA NO MUNICÍPIO DE URUOCA-CE**, de acordo com as condições especificações e quantitativos previstos neste Termo.

2.1. Este objeto será realizado através de licitação na modalidade TOMADA DE PREÇOS, do tipo MENOR PREÇO GLOBAL.

2.2. Os valores a serem licitados foram adquiridos na (tabela SEINFRA 27.1- Desonerada), além das demais composições de preços constantes na documentação anexa.

### 3. DA JUSTIFICATIVA

3.1. A justificativa para a contratação do objeto está no Projeto Básico e consta apresentada no ANEXO II.

### 4. DAS ESPECIFICAÇÕES E QUANTITATIVOS DO OBJETO

4.1. As especificações e quantitativos do objeto constam no Projeto Básico anexado aos autos.

### 5. DOS RECURSOS ORÇAMENTÁRIOS

5.1. As despesas decorrentes da contratação do objeto correrão com recursos orçamentários do Tesouro Municipal com a seguinte Dotação: **1515.26.782.0146.2.089- Restauração/Manutenção Estradas Vicinais** e **ELEMENTO DE GASTO: 3.3.90.39.00- Outros Ser. De Terc. Pessoa Juridica. FONTE: 1701000000- Outros Convenios do Estado.**

### 6. DA QUALIFICAÇÃO TÉCNICA

**6.1.** Prova de inscrição ou registro da LICITANTE e de seu(s) RESPONSÁVEL (eis) TÉCNICO (s), separadamente junto ao Conselho Regional de Engenharia Arquitetura e Agronomia (CREA), da localidade da sede da PROPONENTE.

**6.2. CAPACITAÇÃO TÉCNICO-OPERACIONAL:** Apresentação de um ou mais atestados de capacidade técnica-operacional, fornecido por pessoa jurídica de direito público ou privado devidamente identificada, em nome do licitante, relativo à execução de serviços compatível em características, quantidades e prazos com o objeto da presente licitação, envolvendo as parcelas de maior relevância e valor significativo do objeto da licitação que são:

GOVERNO MUNICIPAL DE URUOCA  
Rua João Rodrigues, 173 – Centro Uruoca-CE  
Ouvidoria Municipal: (88) 992559694 - [www.uruoca.ce.gov.br](http://www.uruoca.ce.gov.br)  
[licitacao@uruoca.ce.gov.br](mailto:licitacao@uruoca.ce.gov.br)



Handwritten marks and signatures at the bottom right corner.



# URUOCA

GOVERNO MUNICIPAL

Tem trabalho,  
tem respeito e  
muito para se ORGULHAR



- **REGULARIZAÇÃO DO SUB-LEITO, 21.000,00m<sup>2</sup>, 49,52%.**
- **ESCAVAÇÃO E CARGA DE MATERIAL DE JAZIDA, 4.200,00m<sup>2</sup>, 49,52%.**
- **TRANSPORTE DE MATERIAL, EXCETO ROCHA EM CAMINHÃO ATÉ 10KM, 4.200,00m<sup>2</sup>, 49,52%.**

**6.3. CAPACITAÇÃO TÉCNICO-PROFISSIONAL:** Comprovação da licitante de possuir, como responsável técnico, em seu quadro permanente, na data da licitação, profissional de nível superior, 01 (um) Engenheiro Civil ou Arquiteto, reconhecido(s) pelo CREA ou CAU, detentor de ATESTADO(S) DE RESPONSABILIDADE TÉCNICA, devidamente registrado(s) no CREA ou CAU da região onde os serviços foram executados, devidamente acompanhado(s) da(s) respectiva(s) CERTIDÃO DE ACERVO TÉCNICO - CAT, expedida(s) pelo respectivo Conselho, que comprove ter o(s) profissional(is) executado para órgão ou entidade da Administração Pública Direta ou Indireta, Federal, Estadual, Municipal ou do Distrito Federal, ou ainda, para empresa privada, que não a própria licitante (CNPJ diferente) - serviço(s) relativo(s) as parcelas de maior relevância e valor significativo do objeto da presente licitação que são:

- **REGULARIZAÇÃO DO SUB-LEITO.**
- **ESCAVAÇÃO E CARGA DE MATERIAL DE JAZIDA.**
- **TRANSPORTE DE MATERIAL, EXCETO ROCHA EM CAMINHÃO ATÉ 10KM.**

Com características semelhantes ao objeto deste Edital. Vedada a participação de profissional como responsável técnico de mais de uma licitante, caso em que, constatado tal fato, deverá o profissional optar por uma das licitantes, inabilitando-se as demais, sob pena de inabilitação sumária de todas as concorrentes.

I - Apresentar somente o(s) ATESTADO(S) e/ou CERTIDÃO(ÕES) necessário(s) e suficiente(s) para comprovação do exigido, e fazer a indicação com marca texto dos itens que comprovarão o cumprimento das exigências relativas a qualificação técnica.

**6.4-** Entende-se, para fins deste Edital, como pertencente ao quadro permanente:

- Se **EMPREGADO**, comprovando-se o vínculo empregatício através de cópia da "Ficha ou Livro de Registro de Empregado", da Carteira de Trabalho e Previdência Social – CTPS.
- Se **SÓCIO**, comprovando-se a participação societária através de cópia do Contrato social e aditivos, se houver, devidamente registrado(s) na Junta Comercial.
- Se **CONTRATADO**, apresentar contrato de prestação de serviço, vigente na data de abertura deste certame, comprovando, ainda, o registro do responsável técnico da licitante junto ao CREA ou CAU,

GOVERNO MUNICIPAL DE URUOCA  
Rua João Rodrigues, 173 – Centro Uruoca-CE  
Ouvidoria Municipal: (88) 992559694 - [www.uruoca.ce.gov.br](http://www.uruoca.ce.gov.br)  
[licitacao@uruoca.ce.gov.br](mailto:licitacao@uruoca.ce.gov.br)



Handwritten marks and signatures at the bottom right of the page.



# URUOCA

GOVERNO MUNICIPAL  
Tem trabalho,  
tem respeito e  
muito para se ORGULHAR



acompanhado de declaração ou documento equivalente expedido, também pelo CREA ou CAU, que indique a relação das empresas em que o profissional contratado figure como responsável técnico.

**6.5-** Não serão aceitos atestados de Fiscalização, Supervisão, Gerenciamento, Controle Tecnológico ou Assessoria Técnica de Obras, nem atestados de responsabilidade técnica, não baixados por execução dos serviços junto ao CREA.

**6.6-** Declaração de responsabilidade técnica na qual deverá constar a qualificação dos responsáveis técnicos pela execução da obra objeto do certame, assinada por todos os indicados e pelo representante legal da licitante, conforme modelo anexo todas as assinaturas constantes em referida declaração.

## 7. DOS PRAZOS

7.1. Os serviços objetos desta licitação deverão ser executados e concluídos dentro do prazo de **120 (cento e vinte) dias**, contados a partir do 5º dia útil após a emissão da Ordem de Serviço, podendo ser prorrogado nos termos da Lei nº 8.666/93 e suas alterações.

7.2. Os pedidos de prorrogação deverão se fazer acompanhar de um relatório circunstanciado. Estes pedidos serão analisados e julgados pela fiscalização da Prefeitura Municipal de Uruoca.

7.3. Os pedidos de prorrogação de prazos serão dirigidos ao CONTRATANTE, até 10 (dez) dias antes da data do término do prazo contratual.

7.4. Os atrasos ocasionados por motivo de força maior ou caso fortuito, desde que notificados no prazo de 48 (quarenta e oito) horas e aceitos pelo CONTRATANTE, não serão considerados como inadimplemento contratual.

## 8. DAS CONDIÇÕES DE PAGAMENTO

8.1. O pagamento será efetuado em até 30 dias da emissão da nota fiscal referente à medição atestada da contratada pela contratante. As medições deverão ser elaboradas pela CONTRATADA, de comum acordo com a fiscalização, referente aos serviços executados, e entregues até o dia 05 (cinco) de cada mês. As medições terão periodicidade mensal, entre os dias 01 (primeiro) e 30 (trinta) de cada mês, exceto a primeira que será elaborada no início dos serviços até o dia 30 (trinta) do mês corrente. A fiscalização atestará os serviços executados até o dia 30 (trinta) de cada mês.

8.2. A CONTRATADA se obriga a apresentar junto à fatura dos serviços prestados, cópia da quitação das seguintes obrigações patronais referente ao mês anterior ao do pagamento:

- a) Recolhimento das contribuições devidas ao INSS (parte do empregador e parte do empregado), relativas aos empregados envolvidos na execução do objeto deste instrumento;
- b) Recolhimento do FGTS, relativo aos empregados referidos na alínea anterior;

**GOVERNO MUNICIPAL DE URUOCA**  
Rua João Rodrigues, 173 – Centro Uruoca-CE  
Ouvidoria Municipal: (88) 992559694 - [www.uruoca.ce.gov.br](http://www.uruoca.ce.gov.br)  
[licitacao@uruoca.ce.gov.br](mailto:licitacao@uruoca.ce.gov.br)



✍  
✍  
✍



# URUOCA

GOVERNO MUNICIPAL

Tem trabalho,  
tem respeito e  
muito para se ORGULHAR



- c) Comprovante de recolhimento do PIS e ISS, quando for o caso, dentro de 20 (vinte) dias a partir do recolhimento destes encargos;
- d) Relação dos empregados utilizados nos serviços contratados assinada pela Fiscalização do Contrato;
- e) Folha de pagamento relativa aos empregados utilizados nos serviços contratados;
- f) Cópia da ART da obra; e
- g) Cópia do CEI (Cadastro Específico do INSS).

8.3 A CONTRATADA deverá apresentar juntamente com cada medição Relatório Mensal sobre Segurança e Medicina do Trabalho da obra/frente de serviço, indicando, se for o caso, os acidentes ocorridos e respectivas providências tomadas, fiscalizações realizadas pela Superintendência Regional do Trabalho e resultados destas, bem como as inspeções de iniciativa da própria CONTRATADA.

8.4. O pagamento de cada fatura dependerá da apresentação dos documentos e quitações acima referidos.

8.5. O pagamento dos serviços será efetuado até o 30º (trigésimo) dia seguinte após a emissão da nota fiscal, desde que a documentação protocolada atenda aos requisitos estabelecidos neste Edital.

8.6. Nos casos de eventuais atrasos ou antecipações de pagamentos, haverá recomposição ou desconto com base nos juros de mora de 1% (um por cento) ao mês pro rata die, a partir da data do vencimento até a data do efetivo pagamento.

## 9. DAS CONDIÇÕES GERAIS DA PRESTAÇÃO DOS SERVIÇOS

9.1. A CONTRATADA estará obrigada a satisfazer os requisitos e atender a todas as exigências e condições a seguir estabelecidas:

- a). Recrutar pessoal habilitado e com experiência comprovada fornecendo à CONTRATANTE relação nominal dos profissionais, contendo identidade e atribuição/especificação técnica;
- b). Executar a obra através de pessoas idôneas, assumindo total responsabilidade por quaisquer danos ou falta que venham a cometer no desempenho de suas funções, podendo a Secretaria Municipal de Saúde solicitar a substituição daquela cuja conduta seja julgada inconveniente;
- c). Substituir os profissionais nos casos de impedimentos fortuitos, de maneira que não se prejudiquem o bom andamento e a boa prestação dos serviços;
- d). Facilitar a ação da FISCALIZAÇÃO na inspeção da obra, prestando, prontamente, os esclarecimentos que forem solicitados pelo CONTRATANTE;
- e). Responder perante a CONTRATANTE, mesmo no caso de ausência ou omissão da FISCALIZAÇÃO, indenizando-a devidamente por quaisquer atos ou fatos lesivos aos seus interesses, que possam interferir na execução do Contrato, quer sejam eles praticados por empregados, prepostos ou mandatários seus. A responsabilidade se estenderá a danos causados a terceiros, devendo a CONTRATADA adotar medidas

**GOVERNO MUNICIPAL DE URUOCA**  
Rua João Rodrigues, 173 – Centro Uruoca-CE  
Ouvidoria Municipal: (88) 992559694 - [www.uruoca.ce.gov.br](http://www.uruoca.ce.gov.br)  
[licitacao@uruoca.ce.gov.br](mailto:licitacao@uruoca.ce.gov.br)





# URUOCA

GOVERNO MUNICIPAL

Tem trabalho,  
tem respeito e  
muito para se ORGULHAR



preventivas contra esses danos, com fiel observância das normas emanadas das autoridades competentes e das disposições legais vigentes;

f). Responder, perante as leis vigentes, pelo sigilo dos documentos manuseados, sendo que a CONTRATADA não deverá, mesmo após o término do Contrato, sem consentimento prévio por escrito do CONTRATANTE, fazer uso de quaisquer documentos ou informações especificadas no parágrafo anterior, a não ser para fins de execução do Contrato;

g) Pagar seus empregados no prazo previsto em lei, sendo também de sua responsabilidade o pagamento de todos os tributos que, direta ou indiretamente, incidam sobre a prestação dos serviços contratados inclusive as contribuições previdenciárias fiscais e parafiscais, FGTS, PIS, emolumentos, seguros de acidentes de trabalho etc, ficando excluída qualquer solidariedade do CONTRATANTE por eventuais autuações administrativas e/ou judiciais uma vez que a inadimplência da CONTRATADA, com referência às suas obrigações, não se transfere ao CONTRATANTE;

h). Disponibilizar, a qualquer tempo, toda documentação referente ao pagamento dos tributos, seguros, encargos sociais, trabalhistas e previdenciários relacionados com o objeto do Contrato;

i). Responder pecuniariamente por todos os danos e/ou prejuízos que forem causados à União, Estado, município ou terceiros decorrentes da prestação de serviços;

j) Respeitar as Normas de Segurança e Medicina do Trabalho, previstas na Consolidação das Leis do Trabalho e legislação pertinente;

k). Responsabilizar-se pela adoção das medidas necessárias à proteção ambiental e às precauções para evitar a ocorrência de danos ao meio ambiente e a terceiros, observando o disposto na legislação federal, estadual e municipal em vigor, inclusive a Lei nº 9.605, publicada no D.O.U. de 13/02/98;

l). Responsabilizar-se perante aos órgãos e representantes do Poder Público e terceiros por eventuais danos ao meio ambiente causados por ação ou omissão sua, de seus empregados, prepostos ou contratados;

m). Manter durante toda a execução da obra, em compatibilidade com as obrigações por ele assumidas, todas as condições de habilitação e qualificação exigidas na licitação;

n). Manter nos locais dos serviços um "Livro de Ocorrências", onde serão registrados o andamento dos serviços e os fatos relativos às recomendações da FISCALIZAÇÃO. Os registros feitos receberão o visto da CONTRATADA e da FISCALIZAÇÃO.

## 10. DAS CONDIÇÕES ESPECIAIS DA PRESTAÇÃO DOS SERVIÇOS

10.1. A CONTRATADA estará obrigada a satisfazer os requisitos e atender a todas as exigências e condições a seguir estabelecidas:

a). Prestar os serviços de acordo com os Projetos básicos e seus complementos;

b). Atender às normas da Associação Brasileira de Normas Técnicas (ABNT) e demais normas internacionais

**GOVERNO MUNICIPAL DE URUOCA**  
Rua João Rodrigues, 173 – Centro Uruoca-CE  
Ouvidoria Municipal: (88) 992559694 - [www.uruoca.ce.gov.br](http://www.uruoca.ce.gov.br)  
[licitacao@uruoca.ce.gov.br](mailto:licitacao@uruoca.ce.gov.br)





# URUOCA

GOVERNO MUNICIPAL

Tem trabalho,  
tem respeito e  
muito para se ORGULHAR



pertinentes ao objeto contratado;

c). Responsabilizar-se pela conformidade, adequação, desempenho e qualidade dos serviços e bens, bem como de cada material, matéria-prima ou componente individualmente considerado, mesmo que não sejam de sua fabricação, garantindo seu perfeito desempenho;

d). Apresentar, caso a CONTRATADA seja obrigada pela legislação pertinente, antes da 1ª (primeira) medição, cronograma e descrição da implantação das medidas preventivas definidas no Programa de Condições e Meio Ambiente de Trabalho na Indústria da Construção –PCMAT, Programa de Controle Médico de Saúde Ocupacional –PCMSO e seus respectivos responsáveis, sob pena de retardar o processo de pagamento;

e) Registrar o Contrato decorrente desta licitação no CREA ou CAU, na forma da Lei, e apresentar o comprovante de "Anotação de Responsabilidade Técnica" correspondente antes da apresentação da primeira fatura, perante a Secretaria Municipal de Obras Públicas, Urbanismo e Serviços Públicos, sob pena de retardar o processo de pagamento;

f) Registrar o Contrato decorrente desta licitação junto ao INSS, e apresentar a matrícula correspondente antes da apresentação da primeira fatura, perante o CONTRATANTE, sob pena de retardar o processo de pagamento;

g). Aceitar, nas mesmas condições contratuais, os acréscimos ou supressões que se fizerem necessários, até os limites previstos em lei

h) A CONTRATADA concorda com a adequação do projeto que integrar o edital de licitação e as alterações contratuais sob alegação de falhas ou omissões em qualquer das peças, orçamentos, plantas, especificações, memoriais e estudos técnicos preliminares do projeto não poderão ultrapassar, no seu conjunto, dez por cento do valor total do contrato, computando-se esse percentual para verificação do limite previsto no § 1º do art. 65 da Lei nº 8.666, de 1993, conforme exigido pelo Decreto 7.983 de 08 de abril de 2013.

## 11. DO ACOMPANHAMENTO DOS SERVIÇOS E FISCALIZAÇÃO

11.1. Os serviços objeto desta Licitação serão acompanhados pelo fiscal de contrato especialmente designado pelo CONTRATANTE para esse fim, e fiscalizados por engenheiro designado pela Prefeitura, os quais deverão ter perfil para desempenhar tais tarefas, proporcionando a estes o conhecimento dos critérios e das responsabilidades assumidas.

11.2. Para o acompanhamento de que trata o subitem anterior, compete ao GESTOR/FISCAL entre outras atribuições: planejar, coordenar e solicitar da CONTRATADA e seus prepostos, ou obter do CONTRATANTE, tempestivamente, todas as providências necessárias ao bom andamento da execução do objeto licitado e anexar aos autos do processo correspondente cópia dos documentos escritos que comprovem as solicitações de providências;

11.3. Compete à FISCALIZAÇÃO dentre outras atribuições:

a). Exigir fiel cumprimento do Contrato e seus ADITIVOS pela CONTRATADA;

**GOVERNO MUNICIPAL DE URUOCA**  
Rua João Rodrigues, 173 – Centro Uruoca-CE  
Ouvidoria Municipal: (88) 992559694 - [www.uruoca.ce.gov.br](http://www.uruoca.ce.gov.br)  
[licitacao@uruoca.ce.gov.br](mailto:licitacao@uruoca.ce.gov.br)





# URUOCA

GOVERNO MUNICIPAL

Tem trabalho,  
tem respeito e  
muito para se ORGULHAR



- b). Solicitar o assessoramento técnico, caso necessário;
- c). Verificar e atestar as medições e encaminhá-las para aprovação do CONTRATANTE;
- d). Zelar pela fiel execução do objeto e pleno atendimento às especificações explícitas ou implícitas;
- e). Controlar a qualidade e quantidade dos materiais utilizados e dos serviços executados, rejeitando aqueles julgados não satisfatórios;
- f) Assistir a CONTRATADA na escolha dos métodos executivos mais adequados;
- g) Exigir da CONTRATADA a modificação de técnicas inadequadas, para melhor qualidade na execução do objeto licitado;
- h). Rever, quando necessário, o projeto e as especificações técnicas, adaptando-as às condições específicas;
- i). Dirimir as eventuais omissões e discrepâncias dos desenhos e especificações;
- j). Verificar a adequabilidade dos recursos empregados pelo CONTRATANTE, exigindo a melhoria dos serviços dentro dos prazos previstos;
- k). Anotar em expediente próprio as irregularidades encontradas, as providências que determinou os incidentes verificados e o resultado das medidas;
- l). Estabelecer diretrizes, dar e receber informações sobre a execução do Contrato;
- m). Determinar a paralisação da execução do Contrato quando, objetivamente, constatada uma irregularidade que precisa ser sanada, agindo com firmeza e prontidão;
- n). Emitir atestados ou certidões de avaliação dos serviços prestados, das obras executadas ou daquilo que for produzido pelo CONTRATADO;
- o). Conhecer detalhadamente o Contrato e as cláusulas nele estabelecidas;
- p). Levar ao conhecimento dos seus superiores aquilo que ultrapassar às suas possibilidades de correção;
- q). Indicar ao gestor que efetue glosas de medição por serviços/obras mal executados ou não executados e sugerir a aplicação de penalidades ao CONTRATADO em face do inadimplemento das obrigações;
- r) Planilha de Orçamento, contendo preços unitários e totais de todos os itens dos serviços constantes na documentação anexa;
- s) Composição de custos dos Benefícios e Despesas Indiretas –BDI;
- t) Cronograma Físico-Financeiro compatível com a obra;

**GOVERNO MUNICIPAL DE URUOCA**  
Rua João Rodrigues, 173 – Centro Uruoca-CE  
Ouvidoria Municipal: (88) 992559694 - [www.uruoca.ce.gov.br](http://www.uruoca.ce.gov.br)  
[licitacao@uruoca.ce.gov.br](mailto:licitacao@uruoca.ce.gov.br)





# URUOCA

GOVERNO MUNICIPAL

Tem trabalho,  
tem respeito e  
muito para se ORGULHAR



u). Confirmar a medição dos serviços efetivamente realizados, dos cronogramas de execução do objeto contratado.

## 12. DO RECEBIMENTO DOS SERVIÇOS

12.1. O objeto desta Licitação será recebido:

a). Provisoriamente, pelo responsável por seu acompanhamento e fiscalização, mediante termo circunstanciado, assinado pelas partes, em até 15 (quinze) dias da comunicação da CONTRATADA;

b). Definitivamente, pela equipe ou comissão técnica, designada pelo CONTRATANTE, mediante Termo de Entrega e Recebimento Definitivo, circunstanciado, assinado pelas partes, em até 90 (noventa) dias contados do recebimento provisório, período este de observação ou vistoria que comprove a adequação do objeto aos termos contratuais, observado o disposto no art. 69 da Lei nº 8.666/93;

12.2. O Termo de Entrega e Recebimento Definitivo só poderá ser emitido mediante apresentação da baixa da obra no CREA e no INSS.

## 13. DA FISCALIZAÇÃO

13.1. A execução contratual será acompanhada e fiscalizada pela a Secretaria responsável, especialmente designada para este fim pela contratante, de acordo com o estabelecido no art. 67 da Lei Federal nº 8.666/1993.

## 14. DAS SANÇÕES ADMINISTRATIVAS

14.1. No caso de inadimplemento de suas obrigações, a licitante estará sujeita, sem prejuízo das sanções legais nas esferas civil e criminal, às seguintes penalidades administrativas:

a) Multa;

b) Suspensão temporária de participação em licitação e impedimento de contratar com a Administração, por prazo não superior a 02 (dois) anos;

c) Declaração de inidoneidade para licitar ou contratar com a Administração Pública.

14.2. Incidirá multa de 3% (três por cento) sobre o valor de referência para a licitação, na hipótese de o infrator retardar a execução do certame, descumprir preceito normativo ou as obrigações assumidas, tais como:

a) deixar de entregar documentação exigida para o certame licitatório;

b) desistir da proposta, salvo por motivo justo decorrente de fato superveniente e aceito pela Administração;

c) tumultuar a sessão pública da licitação;

GOVERNO MUNICIPAL DE URUOCA  
Rua João Rodrigues, 173 – Centro Uruoca-CE  
Ouvidoria Municipal: (88) 992559694 - [www.uruoca.ce.gov.br](http://www.uruoca.ce.gov.br)  
[licitacao@uruoca.ce.gov.br](mailto:licitacao@uruoca.ce.gov.br)



Handwritten marks and signatures at the bottom right corner of the page.





# URUOCA

GOVERNO MUNICIPAL  
Tem trabalho,  
tem respeito e  
muito para se ORGULHAR



- d) descumprir requisitos de habilitação, a despeito da declaração em sentido contrário;
- e) propor recursos manifestamente protelatórios em sede de licitação;
- f) comportar-se de modo inidôneo;
- g) fizer declaração falsa;
- h) cometer fraude fiscal;
- i) praticar atos ilícitos visando a frustrar os objetivos da licitação;
- j) deixar de regularizar os documentos fiscais no prazo concedido, na hipótese de o infrator se enquadrar como Microempresa ou Empresa de Pequeno Porte, nos termos da Lei Complementar Federal nº 123, de 14 de dezembro de 2006;

14.3. Em caso de o vencedor recusar-se a assinar o contrato, ou recusar-se a aceitar ou retirar o instrumento equivalente, incidirá multa indenizatória de 10% (dez por cento) sobre o valor total da adjudicação da licitação, sem prejuízo das sanções previstas no item 14.2.

14.4. O licitante recolherá a multa por meio de Documento de Arrecadação Municipal (DAM), o qual poderá ser substituído por outro instrumento legal, em nome do órgão contratante. Caso não o faça, será cobrado pela via judicial.

14.5. Os efeitos da declaração de inidoneidade permanecem enquanto perdurarem os motivos que determinaram a aplicação da penalidade ou até que seja promovida a reabilitação pelo infrator perante a própria autoridade que a aplicou.

14.5.1. A reabilitação será concedida quando, após o decurso do prazo de 2 (dois) anos a contar da data em que foi publicada a decisão administrativa no Diário Oficial do Município, o infrator ressarcir a administração pelos prejuízos resultantes de sua conduta.

14.6. As sanções previstas nas alíneas "b" e "c" do item 14.1 poderão ser aplicadas juntamente com a prevista em sua na alínea "a".

14.7. Nenhuma sanção será aplicada sem garantia da ampla defesa e do contraditório, na forma da lei.

## 15. DA GARANTIA DE EXECUÇÃO DO CONTRATO

15.1. A licitante que apresentar a menor proposta deverá apresentar à Administração da CONTRATANTE, no prazo máximo de 05 (cinco) dias corridos, contados da data que solicitado pelo CONTRATANTE, comprovante de prestação de garantia de **5% (cinco)** sobre o valor global do contrato que será confeccionado, mediante a opção por uma das seguintes modalidades:

15.1.1. Caução em dinheiro ou títulos da dívida pública;

15.1.1.1. A garantia em apreço, quando em dinheiro, deverá ser efetuada através de emissão e pagamento

**GOVERNO MUNICIPAL DE URUOCA**  
Rua João Rodrigues, 173 – Centro Uruoca-CE  
Ouvidoria Municipal: (88) 992559694 - [www.uruoca.ce.gov.br](http://www.uruoca.ce.gov.br)  
[licitacao@uruoca.ce.gov.br](mailto:licitacao@uruoca.ce.gov.br)





# URUOCA

GOVERNO MUNICIPAL

Tem trabalho,  
tem respeito e  
muito para se ORGULHAR



de Documento de Arrecadação Municipal- DAM emitido pelo setor competente em favor do município de Uruoca.

15.1.2. Seguro-garantia, modalidade "Seguro-garantia do Construtor, do Fornecedor e do Prestador de Serviço"; ou

15.1.3. Fiança bancária.

15.2. A inobservância do prazo fixado para apresentação da garantia acarretará a aplicação de multa de 0,2% (dois décimos por cento) do valor global do Contrato por dia de atraso, até o máximo de 5% (cinco por cento).

15.3. O atraso superior a 25 (vinte e cinco) dias autoriza a Administração a promover o bloqueio, a qualquer momento e de qualquer medição, de pagamentos devidos à CONTRATADA, até o limite de 5% (cinco por cento) do valor global do Contrato, a título de garantia.

15.3.1. O bloqueio efetuado com base no item supra não gera direito a nenhum tipo de compensação financeira à CONTRATADA.

15.3.2. A CONTRATADA, a qualquer tempo, poderá substituir o bloqueio efetuado com base no item 15.3 por quaisquer das modalidades de garantia, caução em dinheiro ou títulos da dívida pública, seguro-garantia ou fiança bancária.

## 16. PRAZO DE VIGÊNCIA

16.1. O prazo de vigência será **120 (cento e vinte) dias**, contados a partir do 5º dia útil após a emissão da Ordem de Serviço, podendo ser prorrogado de acordo com solicitação e acordo com as partes.

## 17. DEMAIS DISPOSIÇÕES GERAIS

17.1. A parte CONTRATANTE poderá realizar diligência(s), inclusive de vistoria in loco, durante todo o procedimento licitatório, até mesmo depois da respectiva homologação, notadamente para conferir a existência da possibilidade física, estrutura e laboral (empregados) por parte da CONTRATADA, podendo a parte CONTRATANTE solicitar à CONTRATADA, a qualquer tempo, os documentos que entender necessários, ocasião em que a empresa CONTRATADA terá um prazo de até 48 (quarenta e oito) horas para entregá-los à solicitante.

17.1.1. Na hipótese de constatação de eventual incongruência estrutural e/ou documental por parte da CONTRATADA, ou mesmo outras razões que impossibilitem a contratação ou indiquem qualquer prejuízo ao interesse público, poderá a parte CONTRATANTE tomar todas as providências que se fizerem cabíveis, inclusive desclassificar a parte licitante então vencedora do certame, aplicar sanções, etc., tudo na forma da Lei.

17.2. Serão desclassificadas as propostas comerciais que apresentem preços unitários superiores aos estimados pela CONTRATANTE.

GOVERNO MUNICIPAL DE URUOCA  
Rua João Rodrigues, 173 – Centro Uruoca-CE  
Ouvidoria Municipal: (88) 992559694 - [www.uruoca.ce.gov.br](http://www.uruoca.ce.gov.br)  
[licitacao@uruoca.ce.gov.br](mailto:licitacao@uruoca.ce.gov.br)





# URUOCA

GOVERNO MUNICIPAL

Tem trabalho,  
tem respeito e  
muito para se ORGULHAR



17.3. Na proposta prevalecerão, em caso de discordância entre os valores numéricos e por extenso, estes últimos.

17.4. Os erros de soma ou multiplicação, bem como o valor total proposto, eventualmente configurados nas Propostas Comerciais das PROPONETES, serão devidamente corrigidos, não se constituindo, de forma alguma, como motivo para desclassificação da proposta.

17.5. A empresa licitante deverá apresentar o mesmo preço unitário para serviços iguais. Caso a empresa apresente preços unitários diferentes, a Comissão fará a correção, considerando o menor dos preços unitários apresentados para os serviços iguais, não se constituindo, de forma alguma, motivo para desclassificação.

**ROBERTO DE SOUZA ALENCAR**

Ordenador da Secretaria Municipal das Obras Públicas, Urbanismo e dos Serviços Públicos

**GOVERNO MUNICIPAL DE URUOCA**

Rua João Rodrigues, 173 – Centro Uruoca-CE

Ouvidoria Municipal: (88) 992559694 - [www.uruoca.ce.gov.br](http://www.uruoca.ce.gov.br)

[licitacao@uruoca.ce.gov.br](mailto:licitacao@uruoca.ce.gov.br)





# URUOCA

GOVERNO MUNICIPAL

Tem trabalho,  
tem respeito e  
muito para se ORGULHAR



## ANEXO II

### PROJETO BASICO

- MEMORIAL DESCRITIVO
- ORÇAMENTO
- CRONOGRAMA FISICO-FINANCEIRO
- BDI-BONIFICAÇÕES E DESPESAS INDIRETAS
- ENCARGOS SOCIAIS
- PLANTAS

**ENGENHEIRO RESPONSÁVEL:**  
**PATRICK MELO CAVALCANTE**  
**ENG. CIVIL- CREA: 51.528**

**GOVERNO MUNICIPAL DE URUOCA**  
Rua João Rodrigues, 173 – Centro Uruoca-CE  
Ouvidoria Municipal: (88) 992559694 - [www.uruoca.ce.gov.br](http://www.uruoca.ce.gov.br)  
[licitacao@uruoca.ce.gov.br](mailto:licitacao@uruoca.ce.gov.br)





ESTADO DO CEARÁ

**GOVERNO MUNICIPAL DE URUOCA**

SECRETARIA MUNICIPAL DE OBRAS PUBLICAS, URBANISMO E SERVIÇOS PUBLICOS

### JUSTIFICATIVA DE PROJETO

A região da localidade de Cerca de Pedras possui represamentos de água que fomentam os investimentos na agricultura, pecuária, piscicultura dentre outras atividades.

A estrada que será beneficiada é conhecida com a antiga linha de trem que por sua vez liga a sede do município a diversas localidades e a municípios vizinhos.

O intuito do melhoramento da estrada com acréscimo de material é a facilidade de escoamento dos cultivos existentes nas localidades.

Uruoca/CE, março de 2023

  
[Illegible text]

[Handwritten marks and signatures]



ESTADO DO CEARÁ  
**GOVERNO MUNICIPAL DE URUOCA**  
SECRETARIA MUNICIPAL DE OBRAS PUBLICAS, URBANISMO E SERVIÇOS PUBLICOS

### PROJETO BÁSICO DE ENGENHARIA

- MEMORIAL DESCRITIVO
- ORÇAMENTO
- MEMORIAL DE CALCULO
- CRONOGRAMA FÍSICO-FINANCEIRO
- BONIFICAÇÕES E DESPESAS INDIRETAS
- ENCARGOS SOCIAIS
- FOTOS
- PLANTA DE LOCALIZAÇÃO
- DESENHO TECNICO

**OBRA: PIÇARRAMENTO DE ESTRADA**

**LOCAL: ESTRADA QUE LIGA A SEDE DO MUNICIPIO A LOCALIDADE DE CERCA DE PEDRAS NO MUNICIPIO DE URUOCA CEARÁ.**

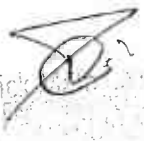
  
Patrícia  
Engenheira

**DATA: MARÇO / 2023**

Rua João Rodrigues, 173 – Centro – CEP: 62460-000 – URUOCA – CE  
CNPJ: 07.667.926/0001 – 84 Fone/Fax: (88) 3648 – 1078

[www.uruoca.ce.gov.br](http://www.uruoca.ce.gov.br)

Página 1 de 9



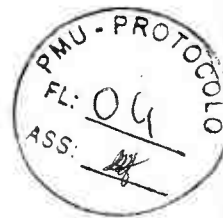

ESTADO DO CEARÁ  
**GOVERNO MUNICIPAL DE URUOCA**  
SECRETARIA MUNICIPAL DE OBRAS PUBLICAS, URBANISMO E SERVIÇOS PUBLICOS

**MEMORIAL DESCRITIVO**

**OBJETO:**

Piçarramento de estrada que liga a sede do município a localidade de Cerca de Pedras no município de Uruoca/CE.

**PROJETO:**

A estrada prevê uma piçarramento de 8.480,00m de extensão e 5,00m de largura, totalizando uma área de 42.400,00 m<sup>2</sup>, tendo sua altura de plataforma 0,20m, partindo da sede do município.

A execução da presente obra deverá obedecer à integral e rigorosamente aos projetos, especificações e detalhes que serão fornecidos ao Construtor com todas as características necessárias à perfeita execução dos serviços.

**LOCALIZAÇÃO:**

**INICIO**

**GPS – 0324393,9632639**

**FINAL**

**GPS – 0321870,9638242**

Estrada vicinal inicia no matadouro público na sede com destino a localidade de Cerca de Pedras no município de Uruoca/CE.

**CARACTERÍSTICA DO LOCAL:**

A estrada ao qual será construída apresenta topografia semi-plana sem nenhum fator relevante quanto as suas características físicas e geotécnicas.

**JUSTIFICATIVA QUANTO À ALTERNATIVA ADOTADA:**

A escolha pelo tipo de empreendimento adotado em projeto não se choca com a situação real dos habitantes nem com o local. O uso de soluções construtivas simples, rápidas e seguras foi à ideia norteadora para a concepção do projeto, que aliam duas visões primordiais: a relação de custo x benefício e uma



ESTADO DO CEARÁ

**GOVERNO MUNICIPAL DE URUOCA**

SECRETARIA MUNICIPAL DE OBRAS PUBLICAS, URBANISMO E SERVIÇOS PUBLICOS

melhor qualidade de vida, deixado por este tipo de obra, para seus reais beneficiários; uma contribuição social valiosa.

**DESCRIÇÃO DO PROJETO:**

O Projeto consiste na construção da estrada vicinal com adição de material.

**NORMAS:**

Fazem parte integrante deste, independente de transcrição, todas as Normas especificações e métodos da Associação Brasileira de Normas Técnicas (ABNT) que tenham relação com os serviços objeto do contrato.

**ASSISTENCIA TÉCNICA E ADMINISTRATIVA:**

A responsabilidade técnica da obra será de profissional devidamente habilitado e registrado no Conselho Regional de Engenharia e Arquitetura – CREA.

**MATERIAIS, MÃO-DE-OBRA E EQUIPAMENTOS:**

Todo material a ser utilizado na obra será de primeira qualidade. A mão de obra deverá ser idônea, de modo a reunir uma equipe homogênea que assegure o bom andamento dos serviços. Deverão ter no canteiro todo equipamento mecânico e ferramental necessário ao desempenho dos serviços.

**DISPOSIÇÕES GERAIS:**

Estas especificações têm por objetivo estabelecer e determinar condições e tipos de materiais a serem empregados, assim com fortalecer detalhes construtivos acerca dos serviços que ocorrerão por ocasião da obra. Qualquer discrepância entre estas especificações e os projetos a dúvida será dirimida pela fiscalização.



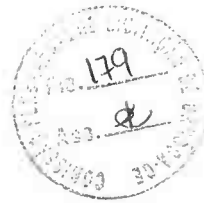

ESTADO DO CEARÁ

**GOVERNO MUNICIPAL DE URUOCA**

SECRETARIA MUNICIPAL DE OBRAS PUBLICAS, URBANISMO E SERVIÇOS PUBLICOS

**ESPECIFICAÇÕES TÉCNICAS**

**INTRODUÇÃO**

Os estudos topográficos foram executados de acordo com as instruções de serviços para Estudo Topográfico para Implantação e Pavimentação de Rodovias (IS-05) contidas no Manual de serviços para Estudos e projetos Rodoviários do DER-Ce.

**Equipamentos utilizados**

Locação do eixo —> executada com Teodolito marca TOPCOM, com leitura direta de 20" e estimada de 2" para medidas angulares e trena de fibra de vidro para medidas lineares.

Nivelamento e Contranivelamento —> realizados com nível automático marca TOPCOM e mira de alumínio com marcações de 1cm.

**Serviços executados**

Em todo trecho envolvido no projeto foram realizados estudos topográficos divididos em três etapas:

- Localização do eixo da estrada, com estaqueamento de 20,0m em 20,0m e marcações intermediária de acordo com a necessidade do terreno. Pontos demarcados com uso de piquetes e testemunhas de madeira.

- Nivelamento do eixo da estrada, com estaqueamento de 20,0m em 20,0m e locação por método geométrico.

- Nivelamento das seções transversais, realizado em cada estaca de 20,0m, para ambos os lados, onde se localizam os obstáculos encontrados para caracterizar um cadastro.

Empregou-se o método taqueométrico.

**GENERALIDADES**

As presentes especificações descrevem de um modo geral os trabalhos necessários à execução das obras de construção de estrada de terra com revestimento em piçarra.

Rua João Rodrigues, 173 – Centro – CEP: 62460-000 – URUOCA – CE

CNPJ: 07.667.926/0001 – 84 Fone/Fax: (88) 3648 – 1078

[www.uruoca.ce.gov.br](http://www.uruoca.ce.gov.br)

Página 4 de 9



ESTADO DO CEARÁ

**GOVERNO MUNICIPAL DE URUOCA**

SECRETARIA MUNICIPAL DE OBRAS PUBLICAS, URBANISMO E SERVIÇOS PUBLICOS

A execução das obras seguira em todos os pormenores os desenhos e textos explicativos do projeto.

**1. SERVIÇOS PRELIMINARES**

**1.1. PLACA DA OBRA**

A placa identifica a obra. O seu investidor, o agente público responsável pela obra, empresa executora dos serviços, o preço do investimento e o responsável técnico utilizada placa em aço galvanizado. Padrão Caixa, com dimensões de 4m de largura e 2,50m de altura, devendo conter marca do Governo Feral, Nome da Obra, Informações da Obra e Assinaturas.

**1.2. MOBILIZAÇÃO DE EQUIPAMENTOS EM CAVALO MECÂNICO C/ PRANCHA DE 3 EIXOS**

Para o início dos serviços da pavimentação asfáltica é necessário o transporte das máquinas e equipamentos da garagem da empresa vencedora até o ponto de início das execuções em caminhão tipo cavalinho e prancha com 3 eixos. Pois se trata de uma prancha mais alongada a fim de levar a maior quantidade em menor número de viagens.

**1.3. DESMOBILIZAÇÃO DE EQUIPAMENTOS EM CAVALO MECÂNICO C/ PRANCHA DE 3 EIXOS**

Ao final dos serviços da pavimentação asfáltica é necessário o transporte das máquinas e equipamentos do empreendimento até a garagem da empresa vencedora em caminhão tipo cavalinho e prancha com 3 eixos. Pois se trata de uma prancha mais alongada a fim de levar a maior quantidade em menor número de viagens.

**2. ADMINISTRAÇÃO DA OBRA**

A administração da obra será composta por engenheiro civil e encarregada geral.

**3. SISTEMA VIÁRIO**

**3.1. MOVIMENTO DE TERRA**

Rua João Rodrigues, 173 – Centro – CEP: 62460-000 – URUOCA – CE

CNPJ: 07.667.926/0001 – 84 Fone/Fax: (88) 3648 – 1078

[www.uruoca.ce.gov.br](http://www.uruoca.ce.gov.br)

Página 5 de 9



ESTADO DO CEARÁ

**GOVERNO MUNICIPAL DE URUCÁ**

SECRETARIA MUNICIPAL DE OBRAS PUBLICAS, URBANISMO E SERVIÇOS PUBLICOS

### **3.1.1. JAZIDA**

#### **3.1.1.1. LIMPEZA MECANIZADA DE TERRENO COM REMOCAO DE CAMADA VEGETAL, UTILIZANDO TRATOR DE ESTEIRAS**

Limpeza Superficial da camada vegetal: Consiste na execução de desmatamento, destocamento de arvores com diâmetro inferior a 15cm e na limpeza superficial da camada vegetal existente na área de extração do material da jazida.

#### **3.1.1.2. EXPURGO DA JAZIDA**

Expurgo de jazida: Consiste na execução de raspagem feita em bancos de empréstimo, devendo-se remover a camada superficial cujo material não seja aproveitável para a construção numa espessura suficiente para eliminar terra vegetal, turfa, barro, matéria orgânica e demais materiais depositados no solo.

### **3.1.2. BASE**

#### **3.1.2.1. REGULIZAÇÃO DE SUBLEITO**

Subleito é a camada final da terraplanagem e deve apresentar certa regularização para as próximas camadas. Segundo a DNIT 137/2010, a regularização do subleito deve ser feita com o próprio solo, apresentando expansão menor ou igual a 2%, e com índice de suporte Califórnia (CBR) e compactação determinada pelas normas do DNER 49/94 e DNER 129/94, respectivamente.

A compactação do solo em campo ocorre por meio de rolos compactadores que variam conforme o tipo de solo presente. Em solos argilosos são utilizados Rolo Tamping (Pata Curta) ou rolo pé de carneiro (Pata Longa). Os solos siltosos utilizam Rolo Liso de pneus ou metálicos. Os solos granulares, por sua vez, utilizam Rolo Liso e de preferência vibratório para aumentar a eficiência. Caso o lugar tenha área restrita de movimentação, ou lugares em que um maquinário muito grande é de difícil manobra, são utilizados compactadores manuais, como o Sapo, Placa vibratória ou Soquete Manual.

Após a compactação é necessário verificar se a camada atingiu o grau de compactação (GC) exigido. Segundo a DNIT 137/2010, o grau de compactação do solo de subleito não deve ser inferior a 100%. A verificação do GC ocorre por meio do ensaio de frasco de areia, descrito na DNER 92/94, que é utilizado para mensurar o peso específico seco em campo. Com o peso específico de campo, ele é comparado com o valor obtido em laboratório para densidade máxima aparente seca.

Rua João Rodrigues, 173 – Centro – CEP: 62460-000 – URUCÁ – CE

CNPJ: 07.667.926/0001 – 84 Fone/Fax: (88) 3648 – 1078

[www.uruca.ce.gov.br](http://www.uruca.ce.gov.br)

Página 6 de 9



ESTADO DO CEARÁ

**GOVERNO MUNICIPAL DE URUOCA**

SECRETARIA MUNICIPAL DE OBRAS PUBLICAS, URBANISMO E SERVIÇOS PUBLICOS

Depois de finalizada a compactação é realizada a verificação geométrica da pista, o qual permite as seguintes tolerâncias:

10 centímetros para largura da pista

Até 20%, em excesso, para flecha de abaulamento (declividade transversal em relação ao eixo). Não é tolerada falta.

3 centímetros em relação as cotas do greide de projeto.

**3.1.2.2. ESCAVAÇÃO E CARGA DE MATERIAL DE JAZIDA**

Escavação e carga de material consistem-se nas operações de remoção do material constituinte do terreno nos locais onde a implantação da geometria projetada requer a sua remoção, ou escavação de áreas de empréstimo de material, incluindo a sua carga. o transporte dos materiais para seu destino final: aterro ou depósito de materiais de excedentes.

As operações de escavação e carga compreendem:

- a) escavação e carga do material em áreas de corte até o greide de terraplenagem;
- b) escavação e carga de material em áreas de corte situadas abaixo do greide de terraplenagem no caso em que o subleito é constituído por materiais impróprios, na espessura fixada em projeto ou pela fiscalização;
- c) escavação e carga de material de degraus ou arrasamentos nos alargamentos de aterros existentes;
- d) escavação e carga de material de degrau em terrenos de fundação fortemente inclinados;
- e) escavação e carga de material, quando houver necessidade de remoção da camada vegetal, em profundidades superiores a 20 cm;
- f) escavação e carga de materiais de área de empréstimos;
- g) escavação com equipamento convencional de terraplenagem, destinados à alteração de cursos d'água objetivando eliminar travessias ou posicioná-las de forma mais conveniente em relação ao traçado, o assim chamado corta rios.

**3.1.2.3. TRANSPORTE DE MATERIAL, EXCETO ROCHA EM CAMINHÃO ATÉ 10KM**

Rua João Rodrigues, 173 – Centro – CEP: 62460-000 – URUOCA – CE  
CNPJ: 07.667.926/0001 – 84 Fone/Fax: (88) 3648 – 1078

[www.uruoca.ce.gov.br](http://www.uruoca.ce.gov.br)

Página 7 de 9





ESTADO DO CEARÁ

**GOVERNO MUNICIPAL DE URUOCA**

SECRETARIA MUNICIPAL DE OBRAS PUBLICAS, URBANISMO E SERVIÇOS PUBLICOS

O item remunera o fornecimento de caminhão basculante capacidade de 14m<sup>3</sup> com caçamba reforçada e a mão-de-obra necessária para a execução do serviço de transporte do material. Remunera também o retorno do veículo descarregado.

#### **3.1.2.4. COMPACTAÇÃO DE ATERROS 100% P.N**

O projeto de terraplenagem deve especificar a compactação do aterro para que não ocorram patologias após as obras tais como:

- Recalques dos platôs finais de terraplenagem (a compactação diminui os vazios do solo);
- Deslizamento de solo em taludes (a compactação aumenta a resistência do solo);
- Diminuição das erosões devido à incidência de águas pluviais (o solo com menos vazios e mais resistente torna-se menos erosivo).

##### Grau de Compactação

A eficiência da compactação é medida por um índice chamado Grau de Compactação. Esse índice é um comparativo entre as densidades secas de uma amostra de solo compactada no laboratório nas condições ideais de teor de umidade e energia de compactação e uma amostra retirada da praça de terraplenagem após a compactação com rolo. O comparativo resulta em uma porcentagem sendo, normalmente especificada em 95% em relação ao ensaio de Proctor Normal para corpo de aterro e 100% para as camadas finais do aterro.

Para aferir o grau de compactação e as condições de apoio do terraplano deve-se executar o acompanhamento técnico de obras de fundações e terraplenagem com o auxílio de laboratório de campo e engenheiro especializado.

Uruoca, Março de 2023.



ESTADO DO CEARÁ  
**GOVERNO MUNICIPAL DE URUOCA**  
SECRETARIA MUNICIPAL DE OBRAS PUBLICAS, URBANISMO E SERVIÇOS PUBLICOS

Relatório fotográfico



*[Handwritten signatures and marks]*



ESTADO DO CEARÁ  
**GOVERNO MUNICIPAL DE URUCÁ**  
SECRETARIA MUNICIPAL DE OBRAS PUBLICAS, URBANISMO E SERVIÇOS PUBLICOS

Planta de localização Sede a Cerca de Pedra

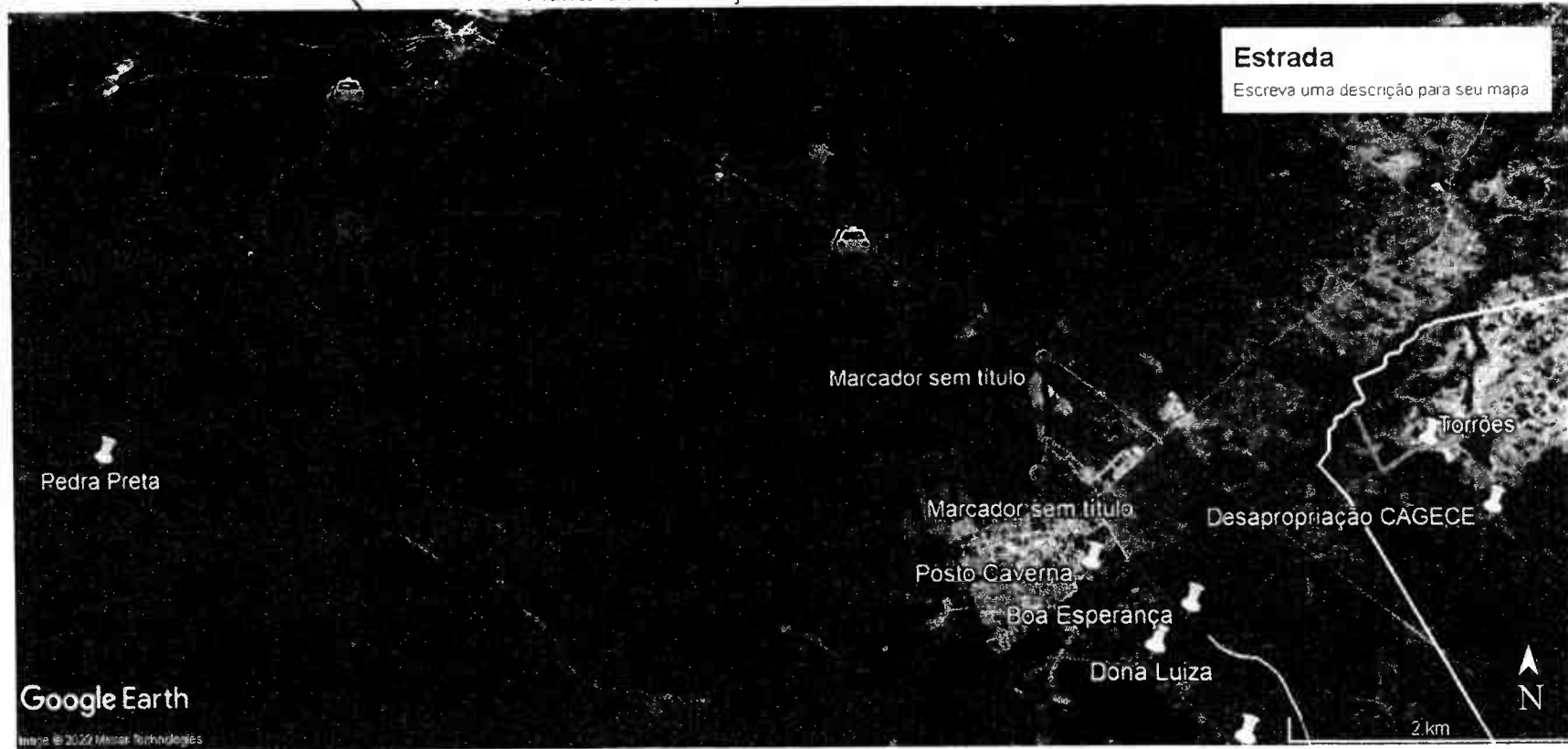

Rua João Rodrigues, 173 – Centro – CEP: 62460-000 – URUCÁ – CE  
CNPJ: 07.667.926/0001 – 84 Fone/Fax: (88) 3648 – 1078

[www.uruca.ce.gov.br](http://www.uruca.ce.gov.br)



ESTADO DO CEARÁ  
GOVERNO MUNICIPAL DE URUCÁ  
SECRETARIA MUNICIPAL DE OBRAS PÚBLICAS, URBANISMO E SERVIÇOS PÚBLICOS

OBRA: CAPEAMENTO DE ESTRADA  
LOCAL: ESTRADA QUE LIGA A SEDE DO MUNICÍPIO A LOCALIDADE DE CERCA DE PEDRAS NO MUNICÍPIO DE URUCÁ, CEARÁ.  
BDI: 26,85% SERVIÇOS  
FONTE: SEINFRA 27.1 DESONERADA

PLANILHA DE ORÇAMENTO

ITEM		CODIGO	DESCRIÇÃO	UNID	VALOR UNIT.	BDI	VALOR BDI	VALOR C/ BDI	QUANT.	VALOR TOTAL
1.0			<b>SERVIÇOS PRELIMINARES</b>							<b>5.225,07</b>
1.1	SEINFRA	C1937	PLACAS PADRÃO DE OBRA	M2	151,47	26,85%	40,67	192,14	10,00	1.921,40
1.2	SEINFRA	C4992	MOBILIZAÇÃO DE EQUIPAMENTOS EM CAVALO MECÂNICO C/ PRANCHA DE 3 EIXOS	KM	3,65	26,85%	0,98	4,63	80,00	370,40
1.3	SEINFRA	C4993	DESMOBILIZAÇÃO DE EQUIPAMENTOS EM CAVALO MECÂNICO C/ PRANCHA DE 3 EIXOS	KM	3,65	26,85%	0,98	4,63	80,00	370,40
1.4	SEINFRA	C2872	LOCAÇÃO DA OBRA COM AUXÍLIO TOPOGRÁFICO (ÁREA >5000 M2)	HA	476,51	26,85%	127,94	604,45	4,24	2.562,87
2.0			<b>ADMINISTRAÇÃO DA OBRA</b>							<b>19.308,00</b>
2.1		COMP.	ADMINISTRAÇÃO DA OBRA 3,59%	%	152,21	26,85%	40,87	193,08	100,00	19.308,00
3.0			<b>SISTEMA VIARIO</b>							<b>518.905,60</b>
3.1			<b>MOVIMENTO DE TERRA</b>							
3.1.1			<b>JAZIDA</b>							<b>10.360,00</b>
3.1.1.1	SEINFRA	C4919	LIMPEZA MECANIZADA DE TERRENO COM REMOCAO DE CAMADA VEGETAL, UTILIZANDO TRATOR DE ESTEIRAS	M2	0,19	26,85%	0,05	0,24	10.000,00	2.400,00
3.1.1.2	SEINFRA	C3218	EXPURGO DE JAZIDA	M3	3,14	26,85%	0,84	3,98	2.000,00	7.960,00
3.1.2			<b>BASE</b>							<b>508.545,60</b>
3.1.2.1	SEINFRA	C3233	REGULARIZAÇÃO DO SUB-LEITO	M2	2,13	26,85%	0,57	2,70	42.400,00	114.480,00
3.1.2.2	SEINFRA	C3211	ESCAVAÇÃO E CARGA DE MATERIAL DE JAZIDA	M3	4,14	26,85%	1,11	5,25	8.480,00	44.520,00
3.1.2.3	SEINFRA	C2530	TRANSPORTE DE MATERIAL, EXCETO ROCHA EM CAMINHÃO ATÉ 10KM	M3	28,81	26,85%	7,74	36,55	8.480,00	309.944,00
3.1.2.4	SEINFRA	C3146	COMPACTAÇÃO DE ATERROS 100% P.N	M3	3,68	26,85%	0,99	4,67	8.480,00	39.601,60

TOTAL DOS SERVIÇOS COM BDI 543.438,67





ESTADO DO CEARÁ  
GOVERNO MUNICIPAL DE URUCÁ  
SECRETARIA MUNICIPAL DE OBRAS PÚBLICAS, URBANISMO E SERVIÇOS PÚBLICOS

OBRA: CAPEAMENTO DE ESTRADA  
LOCAL: ESTRADA QUE LIGA A SEDE DO MUNICÍPIO A LOCALIDADE DE CERCA DE PEDRAS NO MUNICÍPIO DE URUCÁ CEARÁ.  
BDI: 26,85% SERVIÇOS



MEMORIAL DE CÁLCULO									
ITEM		CODIGO	DESCRIÇÃO	UNID	ALTURA	LARGURA	EXTENSÃO	ESPESSURA	TOTAL
						(m)	(m)	(m)	
1.0			<b>SERVIÇOS PRELIMINARES</b>						
1.1	SEINFRA	C1937	PLACAS PADRÃO DE OBRA	M2	2,50	4,00			10,00
1.2	SEINFRA	C4992	MOBILIZAÇÃO DE EQUIPAMENTOS EM CAVALO MECÂNICO C/ PRANCHA DE 3 EIXOS	KM			80,00	Sobral x distrito de Serrota	80,00
1.3	SEINFRA	C4993	DESMOBILIZAÇÃO DE EQUIPAMENTOS EM CAVALO MECÂNICO C/ PRANCHA DE 3 EIXOS	KM			80,00	Sobral x distrito de Serrota	80,00
1.4	SEINFRA	C2872	LOCAÇÃO DA OBRA COM AUXÍLIO TOPOGRÁFICO (ÁREA >5000 M2)	HA		5,00	8.480,00		4,24
2.0			<b>ADMINISTRAÇÃO DA OBRA</b>		MÊS	Nº MESES			
			COMPOSIÇÃO ANEXO						
3.0			<b>SISTEMA VIÁRIO</b>						
3.1			<b>MOVIMENTO DE TERRA</b>						
3.1.1			<b>JAZIDA</b>						
3.1.1.1	SEINFRA	C4919	LIMPEZA MECANIZADA DE TERRENO COM REMOÇÃO DE CAMADA VEGETAL, UTILIZANDO TRATOR DE ESTEIRAS	M2	100,00	100,00			10.000,00
3.1.1.2	SEINFRA	C3218	EXPURGO DE JAZIDA	M3	100,00	100,00		0,20	2.000,00
3.1.2			<b>BASE</b>						
3.1.2.1	SEINFRA	C3233	REGULARIZAÇÃO DO SUB-LEITO	M2					
			- TRECHO 01 - E0 a E294				(294*20) = 5.880m		29.400,00
			- TRECHO 02 - E0 a E130				(130*20) = 2.600m		13.000,00
									42.400,00
3.1.2.2	SEINFRA	C3211	ESCAVAÇÃO E CARGA DE MATERIAL DE JAZIDA	M3					
			- TRECHO 01 - E0 a E294			5,00	5.880,00	0,20	5.880,00
			- TRECHO 02 - E0 a E130			5,00	2.600,00	0,20	2.600,00
						VOLUME			8.480,00
3.1.2.3	SEINFRA	C2530	TRANSPORTE DE MATERIAL, EXCETO ROCHA EM CAMINHÃO ATÉ 10KM	M3					
			- TRECHO 01 - E0 a E294			5,00	5.880,00	0,20	5.880,00
			- TRECHO 02 - E0 a E130			5,00	2.600,00	0,20	2.600,00
						VOLUME			8.480,00
3.1.2.4	SEINFRA	C3146	COMPACTAÇÃO DE ATERROS 100% P.N	M3					
			- TRECHO 01 - E0 a E294			5,00	5.880,00	0,20	5.880,00
			- TRECHO 02 - E0 a E130			5,00	2.600,00	0,20	2.600,00
						VOLUME			8.480,00



ESTADO DO CEARÁ  
GOVERNO MUNICIPAL DE URUOCA

OBRA: CAPEAMENTO DE ESTRADA

LOCAL: ESTRADA QUE LIGA A SEDE DO MUNICIPIO A LOCALIDADE DE CERCA DE PEDRAS NO MUNICIPIO DE URUOCA CEARÁ.

**CRONOGRAMA FÍSICO-FINANCEIRO**

ITEM	SERVIÇOS	%	TOTAL (R\$)	DIAS							
				%	30	%	60	%	90	%	120
1.0	SERVIÇOS PRELIMINARES	0,96	5.225,07	25,00	1.306,27	25,00	1.306,27	25,00	1.306,27	25,00	1.306,27
2.0	ADMINISTRAÇÃO DA OBRA	3,55	19.308,00	25,00	4.827,00	25,00	4.827,00	25,00	4.827,00	25,00	4.827,00
3.0	SISTEMA VIARIO	95,49	518.905,60	25,00	129.726,40	25,00	129.726,40	25,00	129.726,40	25,00	129.726,40
TOTAL SIMPLES		100,00	543.438,67	25,00	135.859,67	25,00	135.859,67	25,00	135.859,67	25,00	135.859,67
TOTAL ACUMULADO		100,00	543.438,67	25,00	135.859,67	50,00	271.719,34	75,00	407.579,01	100,00	543.438,67





ESTADO DO CEARÁ  
GOVERNO MUNICIPAL DE URUOCA  
SECRETARIA MUNICIPAL DE OBRAS PÚBLICAS, URBANISMO E SERVIÇOS PÚBLICOS

COMPOSIÇÃO DE BDI

COD	DESCRIÇÃO	%
	<b>Despesas Indiretas</b>	
AC	Administração central	3,80
DF	Despesas financeiras	1,02
R	Riscos	0,50

	<b>Benefício</b>	
S + G	Garantia/seguros	0,32
L	Lucro	6,64

I	Impostos	11,15
	PIS	0,65
	COFINS	3,00
	ISS	3,00
	CPRB (4,5%, Apenas quando tiver desoneração INSS)	4,50
	<b>TOTAL DOS IMPOSTOS</b>	<b>11,15</b>

BDI =	26,85%
-------	--------

$$BDI = \left[ \left( \frac{\left(1 + \frac{I}{100}\right) \left(1 + \frac{R}{100}\right) \left(1 + \frac{F}{100}\right)}{1 - \left(\frac{T+S+C+L}{100}\right)} \right) - 1 \right] \times 100 = \left[ \left( \frac{(1+i)(1+r)(1+f)}{1-(t+s+c+l)} \right) - 1 \right] \times 100 =$$

Sendo:

- i = taxa de Administração Central;
- r = taxa de risco do empreendimento;
- f = taxa de custo financeiro do capital de giro;
- t = taxa de tributos federais;
- s = taxa de tributo municipal – ISS
- c = taxa de despesas de comercialização
- l = lucro ou remuneração líquida da empresa.

CONFORME ACORDÃO 2622/2013-TCU



ESTADO DO CEARÁ  
GOVERNO MUNICIPAL DE URUOCA  
SECRETARIA MUNICIPAL DE OBRAS PUBLICAS, URBANISMO E SERVIÇOS PUBLICOS

190  
R



OBRA: CAPEAMENTO DE ESTRADA  
LOCAL: ESTRADA QUE LIGA SENADOR SÁ A DISTRITO DE SERROTA  
BDI: 26,85% SERVIÇOS

ADMINISTRAÇÃO DA OBRA							
ITEM		CODIGO	DESCRIÇÃO	UNID	VALOR UNIT.	HORAS	VALOR TOTAL
1.0			<b>ADMINISTRAÇÃO</b>				
1.1	SEINFRA	18584	ENGENHEIRO JÚNIOR	HxMÊS	14.514,46	0,06	870,87
1.2	SEINFRA	18590	ENCARREGADO GERAL/MESTRE DE OBRA	HxMÊS	5.868,92	0,50	2.934,46

TOTAL SIMPLES 3.805,33  
TOTAL PARA 4 MESES 15.221,32  
FRAÇÃO DE 100% 152,21  
TOTAL GERAL 152,21

R

R

R

R

R



ESTADO DO CEARÁ

GOVERNO MUNICIPAL DE URUOCA

SECRETARIA MUNICIPAL DE OBRAS PÚBLICAS, URBANISMO E SERVIÇOS PÚBLICOS



## ENCARGOS SOCIAIS SOBRE DA MÃO-DE-OBRA - SEINFRA 27

CÓDIGO	DESCRIÇÃO	COM DESONERAÇÃO		SEM DESONERAÇÃO	
		HORISTA %	MENSALISTA %	HORISTA %	MENSALISTA %
<b>GRUPO A</b>					
A1	INSS	0,00	0,00	20,00	20,00
A2	SESI	1,50	1,50	1,50	1,50
A3	SENAI	1,00	1,00	1,00	1,00
A4	INCRA	0,20	0,20	0,20	0,20
A5	SEBRAE	0,60	0,60	0,60	0,60
A6	Salário Educação	2,50	2,50	2,50	2,50
A7	Seguro Contra Acidentes sde Trabalho	3,00	3,00	3,00	3,00
A8	FGTS	8,00	8,00	8,00	8,00
A	<b>Total de Encargos Sociais Básicos</b>	<b>16,80</b>	<b>16,80</b>	<b>36,80</b>	<b>36,80</b>
<b>GRUPO B</b>					
B1	Repouso Semanal Remunerado	17,84	0,00	17,84	0,00
B2	Feriados	3,71	0,00	3,71	0,00
B3	Auxílio - Enfermidade	0,87	0,67	0,87	0,67
B4	13º Salário	10,80	8,33	10,80	8,33
B5	Licença Paternidade	0,07	0,06	0,07	0,06
B6	Faltas Justificadas	0,72	0,56	0,72	0,56
B7	Dias de Chuvas	1,55	0,00	1,55	0,00
B8	Auxílio Acidentes de Trabalho	0,11	0,08	0,11	0,08
B9	Férias Gozadas	8,71	6,73	8,71	6,73
B10	Salário Maternidade	0,03	0,03	0,03	0,03
B	<b>Total de Encargos Sociais que recebem incidências de A</b>	<b>44,41</b>	<b>16,46</b>	<b>44,41</b>	<b>16,46</b>
<b>GRUPO C</b>					
C1	Aviso Prévio Trabalhado	5,40	4,17	5,40	4,17
C2	Aviso Prévio Indenizado	0,13	0,10	0,13	0,10
C3	Férias indenizados	4,85	3,75	4,85	3,75
C4	Depósito Rescisão sem Justa Causa	3,90	3,01	3,90	3,01
C5	Indenização Adicional	0,45	0,35	0,45	0,35
C	<b>Total de Encargos Sociais que não recebem incidências de A</b>	<b>14,73</b>	<b>11,38</b>	<b>14,73</b>	<b>11,38</b>
<b>GRUPO D</b>					
D1	Reincidência de Grupo A sobre Grupo B	7,46	2,77	16,34	6,06
D2	Reincidência de Grupo A sobre Aviso Prévio Trabalhado e eincidência do FGTS sobre Aviso Prévio Indenizado	0,45	0,35	0,48	0,37
D	<b>Total de Reincidências de um grupo sobre o outro</b>	<b>7,91</b>	<b>3,12</b>	<b>16,82</b>	<b>6,43</b>
<b>TOTAL (A+B+C+D)</b>		<b>83,85</b>	<b>47,76</b>	<b>112,76</b>	<b>71,07</b>

OBS: \*Grupo E deverá ser apropriado como item do custo direto

Fonte: Informação Dias de Chuva - INMET

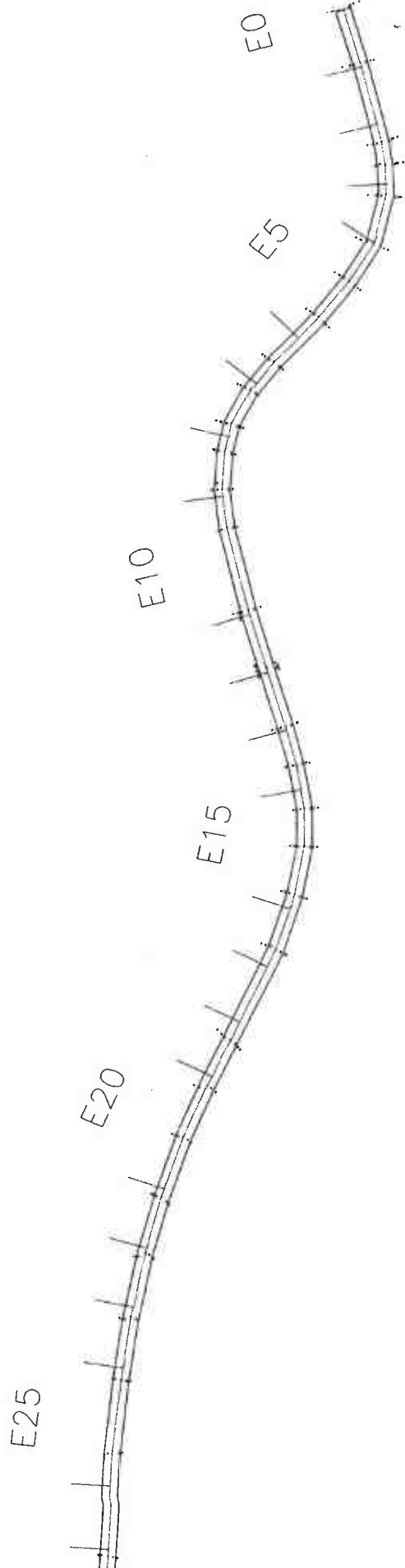

TIPO: PICARRAMENTO	
NOME: PICARRAMENTO DE ESTRADA	
OBJETIVO: ESTABELECER UMA SÉRIE DE MARCOS A LOCALIDADE DE BRUNO DE FARIAS	
PROPOSTOR:	
MUNICÍPIO: MARACÁ DE SÃO CARLOS	
ENDEREÇO: RUA: CARLOS ANTONIO DE ALMEIDA	
CNPJ: 000.000.000-00	
INSCRIÇÃO ESTADUAL: 000.000.000	
CNPJ: 000.000.000-00	
CPF: 000.000.000-00	
NOME: CARLOS ANTONIO DE ALMEIDA	
FUNÇÃO: ENGENHEIRO	
MATRÍCULA: 000.000.000	
DATA: 01/15	





COLEÇÃO DE LICITADO DE SERVIÇOS DE  
 Nº 193  
 Ass. *[Handwritten Signature]*  
 CORRÊS DE LIMA

PMU PROTOCO  
 Nº 20  
 ASS: *[Handwritten Signature]*

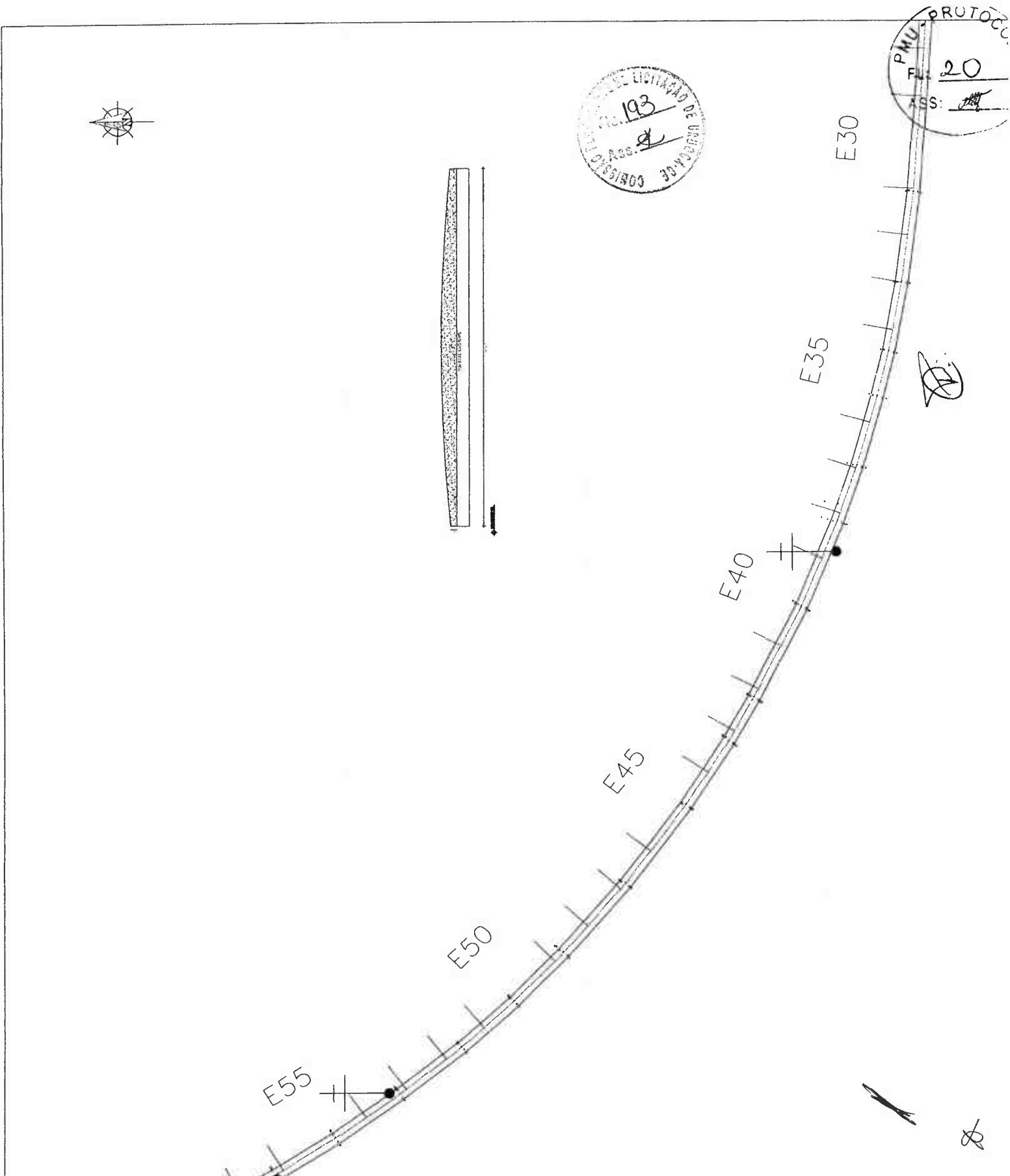

90  
 E60  
 E55

PLANILHA Nº 01 PROJETO DE RECONSTRUÇÃO DE ESTRADA ESTRELA DO SOL - RUA Nº 435 - ZONA DO VILAGEÃO - LOCALIDADE DE ESTRELA DO SOL - MUNICÍPIO DE SANTARÉM - PA ESCALA: 1/200		DATA: 02/16	
		Nº: 10000 Nº de Folha: 02/16	
PROJETO EXECUTIVO DE OBRAS PROJETO DE RECONSTRUÇÃO DE ESTRADA ESTRELA DO SOL - RUA Nº 435 - ZONA DO VILAGEÃO - LOCALIDADE DE ESTRELA DO SOL - MUNICÍPIO DE SANTARÉM - PA		Nº: 10000 Nº de Folha: 02/16	
PROJETO EXECUTIVO DE OBRAS PROJETO DE RECONSTRUÇÃO DE ESTRADA ESTRELA DO SOL - RUA Nº 435 - ZONA DO VILAGEÃO - LOCALIDADE DE ESTRELA DO SOL - MUNICÍPIO DE SANTARÉM - PA		Nº: 10000 Nº de Folha: 02/16	
PROJETO EXECUTIVO DE OBRAS PROJETO DE RECONSTRUÇÃO DE ESTRADA ESTRELA DO SOL - RUA Nº 435 - ZONA DO VILAGEÃO - LOCALIDADE DE ESTRELA DO SOL - MUNICÍPIO DE SANTARÉM - PA		Nº: 10000 Nº de Folha: 02/16	

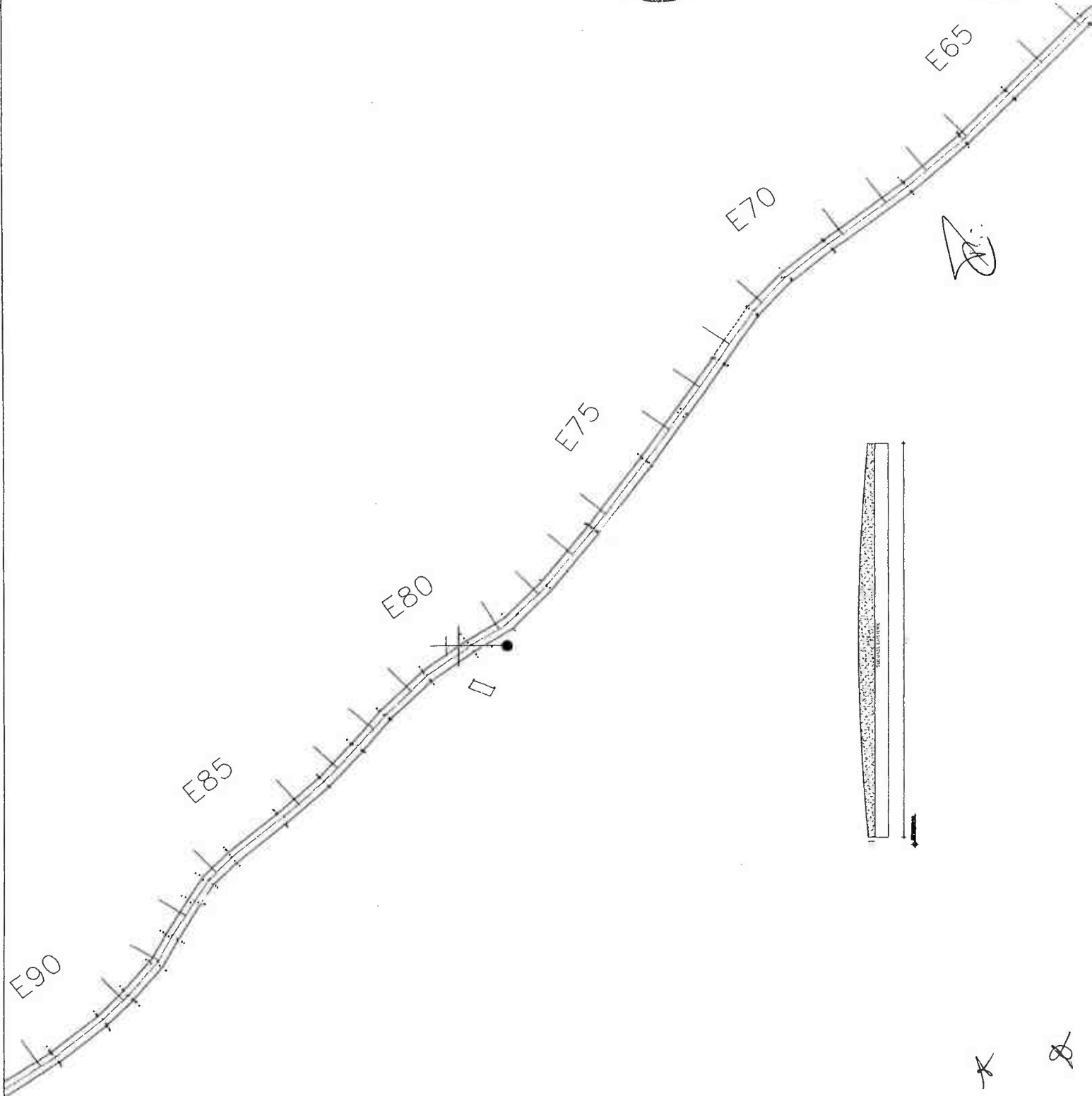
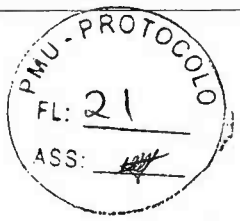

TÍTULO: PIÇARRAMENTO DE ESTRADA		PROJETADE: MARCELO DE MOURA	ESCALA: 1/500	DATA: 03/16
OBJETO: PIÇARRAMENTO DE ESTRADA		LOCAL: DCA - INTER. RODO CARILHATE	ESTADO: MATO GROSSO	
LOCAL: DCA - INTER. RODO CARILHATE		PROJETADE: MARCELO DE MOURA	ESCALA: 1/500	DATA: 03/16
PROJETADE: MARCELO DE MOURA		PROJETADE: MARCELO DE MOURA	ESCALA: 1/500	DATA: 03/16
PROJETADE: MARCELO DE MOURA		PROJETADE: MARCELO DE MOURA	ESCALA: 1/500	DATA: 03/16
PROJETADE: MARCELO DE MOURA		PROJETADE: MARCELO DE MOURA	ESCALA: 1/500	DATA: 03/16





TIPO DE PICARRAMENTO		PICARRAMENTO DE ESTRADA	
OBJETIVO		ESTRADA DE USO + LIDE DE MANEJO + LOCALIDADE DE ORIGEM DE ÁGUA	
PROPOSTA		PROPOSTA	
AUTOR DO PROJETO		PROFESSOR CARLOS DE LACERDA	
PROFESSOR		DR. CARLOS FREDERICO GALVÃO	
PROFESSOR		DR. CARLOS FREDERICO GALVÃO	
PROFESSOR		PLANTA 04/16	
PROFESSOR		1/200	
PROFESSOR		04/16	

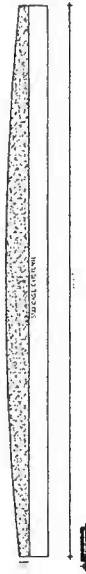

A

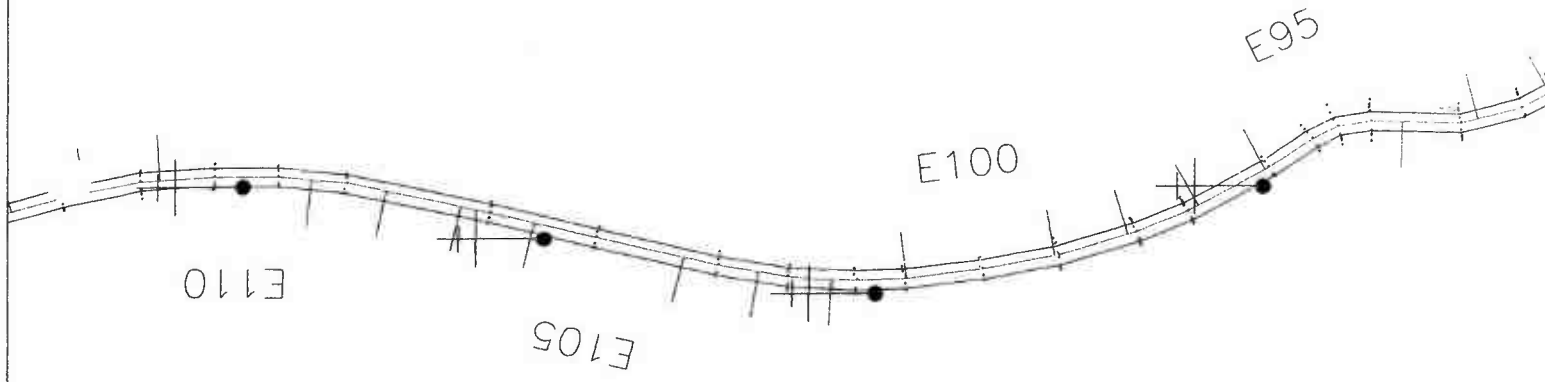

~~1~~  
C

~~1~~

~~1~~

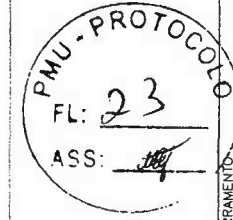
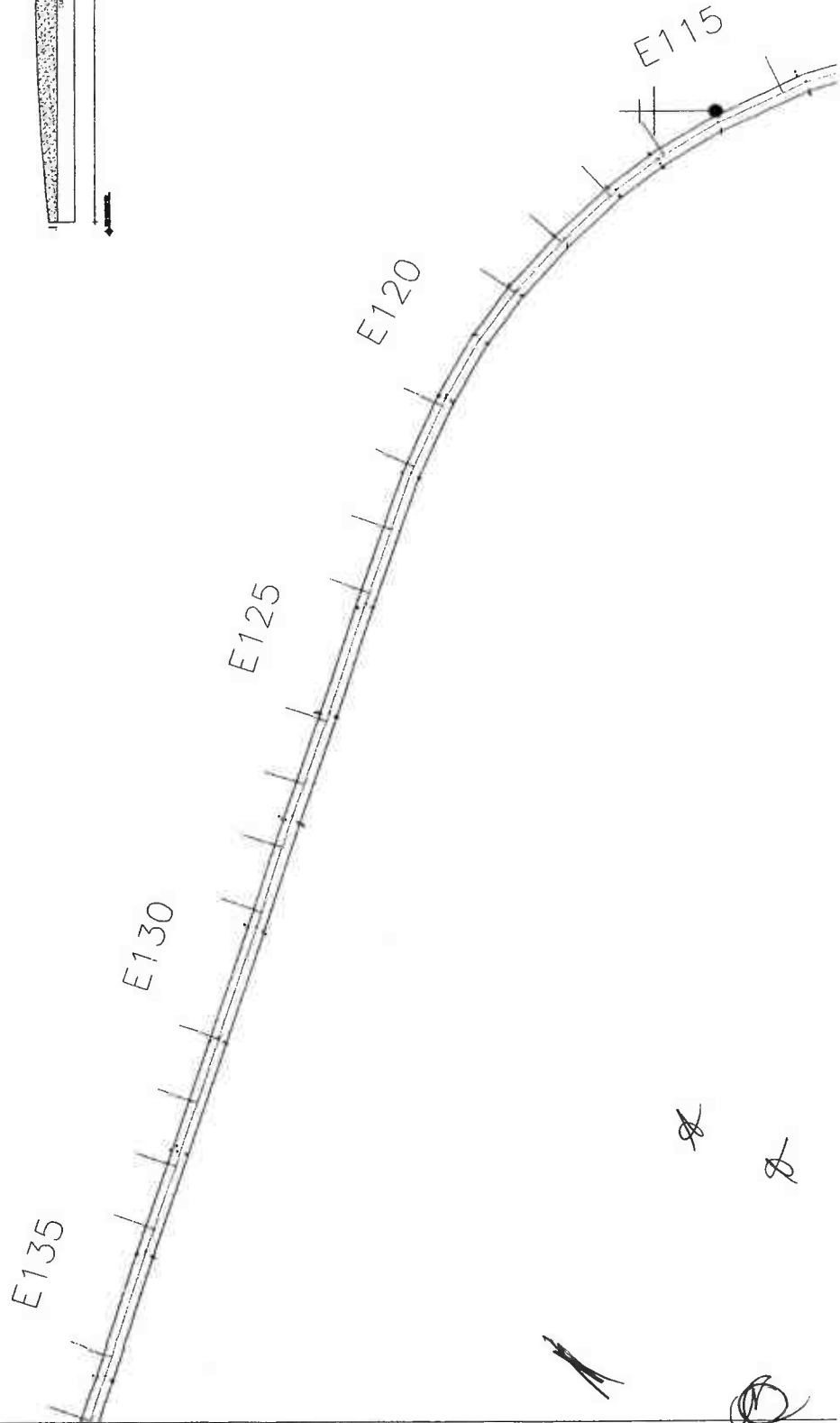

SECRETARIA DE TRANSPORTES E LOGÍSTICA DE SÃO PAULO  
 DEPARTAMENTO DE LICITAÇÃO E CONTRATACIONES  
 PROCESSO LICITACIONAL Nº 1000/2015  
 OBJETO: LICITAÇÃO Nº 1000/2015  
 DATA DE ABERTURA: 20/05/2015  
 HORARIO: 14h00min  
 LOCAL: RUA DO ANIL, Nº 1000, JARDIM ANIL, SÃO PAULO/SP

*Handwritten marks resembling the letter 'A' or similar symbols.*







TRAZO PIZARRAMENTO  
PIZARRAMENTO DE ESTRADA  
ESTRADA QUE USA A LOS 00 MANDOS A LUZURDO DE CARRIL DE REPOSICION

PROYECTISTA: \_\_\_\_\_  
INGENIERO: \_\_\_\_\_  
DISEÑADOR: \_\_\_\_\_  
DIAZ DIAZ PINTO ALDO DOMINGUEZ  
DIAZ DIAZ PINTO ALDO CALVAIRE  
PLANTA: 001

FECHA: 1/00  
REVISADO: 07/16

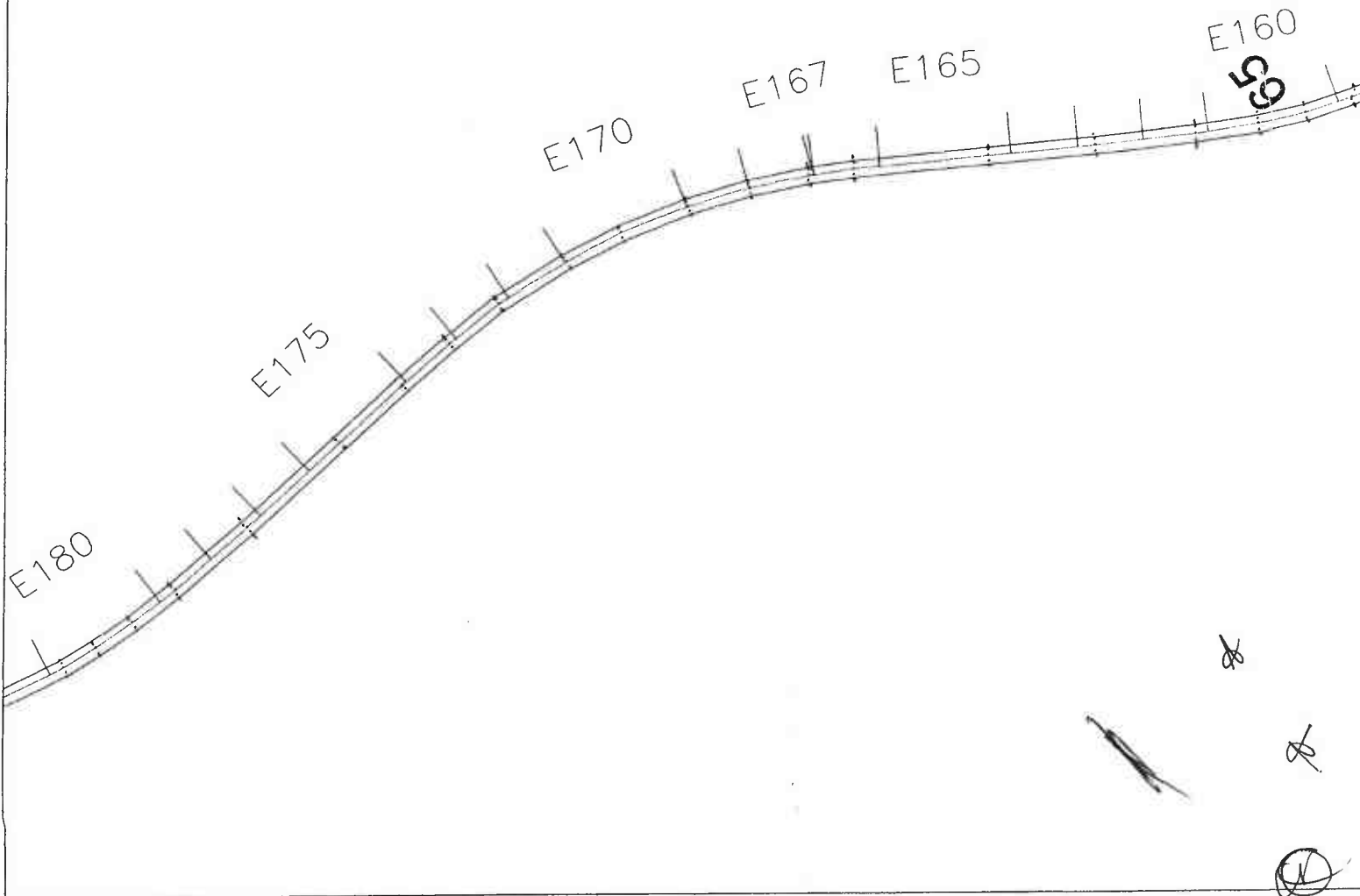



Signature

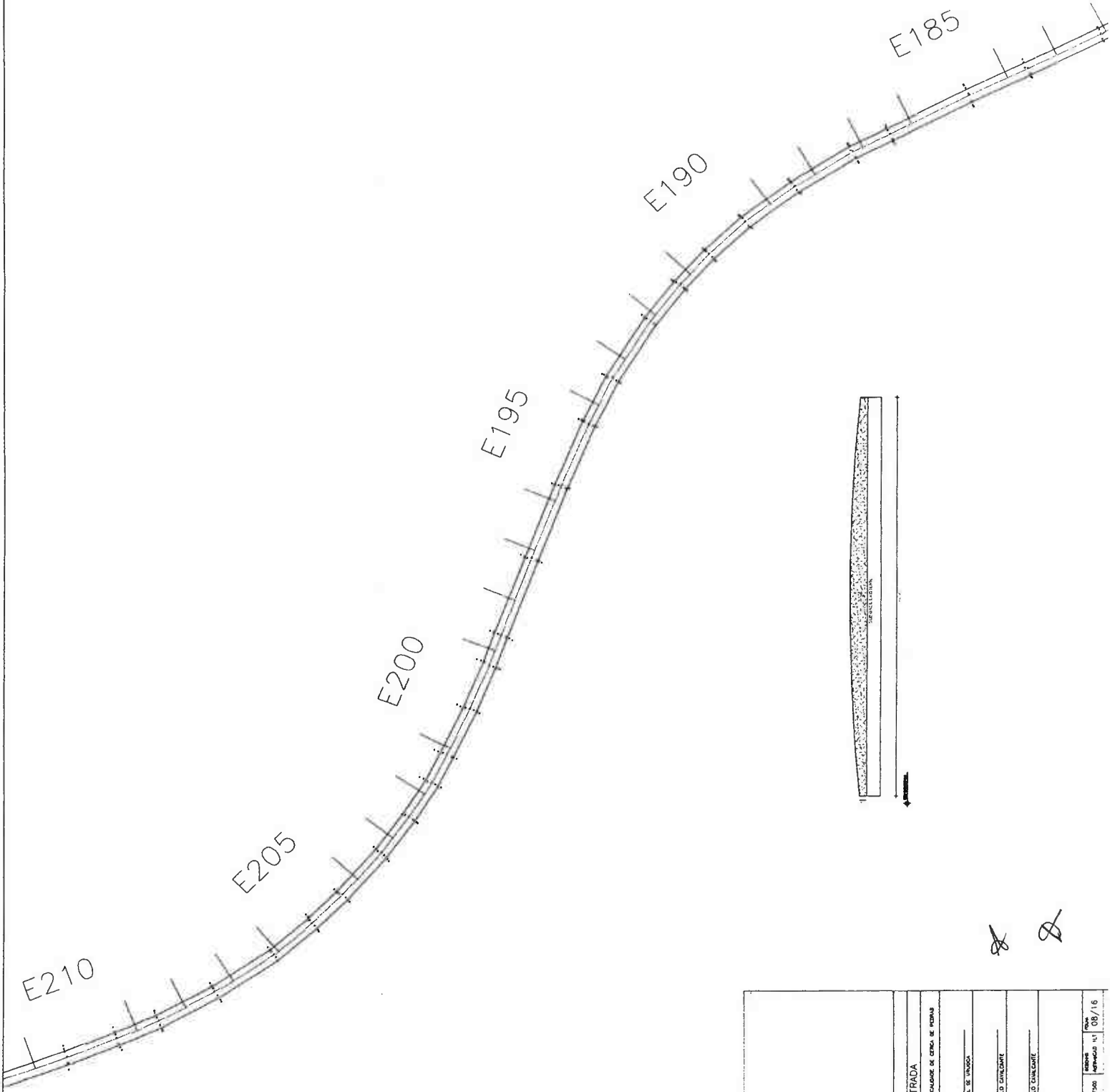

PROYECTO		
CARRIL PAVIMENTADO DE ESTRADA		
SUBPROYECTO: PAVIMENTADO DE BARRIO		
OBJETIVO: Construcción de un carril de pavimento para mejorar la calidad del servicio y la seguridad vial en el sector de Barrío.		
ESTADO: Construcción		
FECHA: 09/16		
PROYECTISTA: [Signature]		
DISEÑADOR: [Signature]		
VERIFICADOR: [Signature]		
AUTORIZADO: [Signature]		
PROYECTO	FECHA	HOJA
CARRIL PAVIMENTADO DE BARRIO	09/16	1/20
AUTORIDAD: [Signature]		
DISEÑADO POR: [Signature]		
VERIFICADO POR: [Signature]		
AUTORIZADO POR: [Signature]		
PROYECTADO POR: [Signature]		
REVISADO POR: [Signature]		
DISEÑADO POR: [Signature]		
VERIFICADO POR: [Signature]		
AUTORIZADO POR: [Signature]		



PRÉCIO	
PRÉCIO	1500,00
VALOR	1500,00
DATA	15/09/16
REVISÃO	01
NOME DO LICITANTE	
EMPRESA	
CNPJ	
INSCRIÇÃO ESTADUAL	
CNPIS	
RUA	
Cidade	
Estado	
CEP	

*[Handwritten signature]*

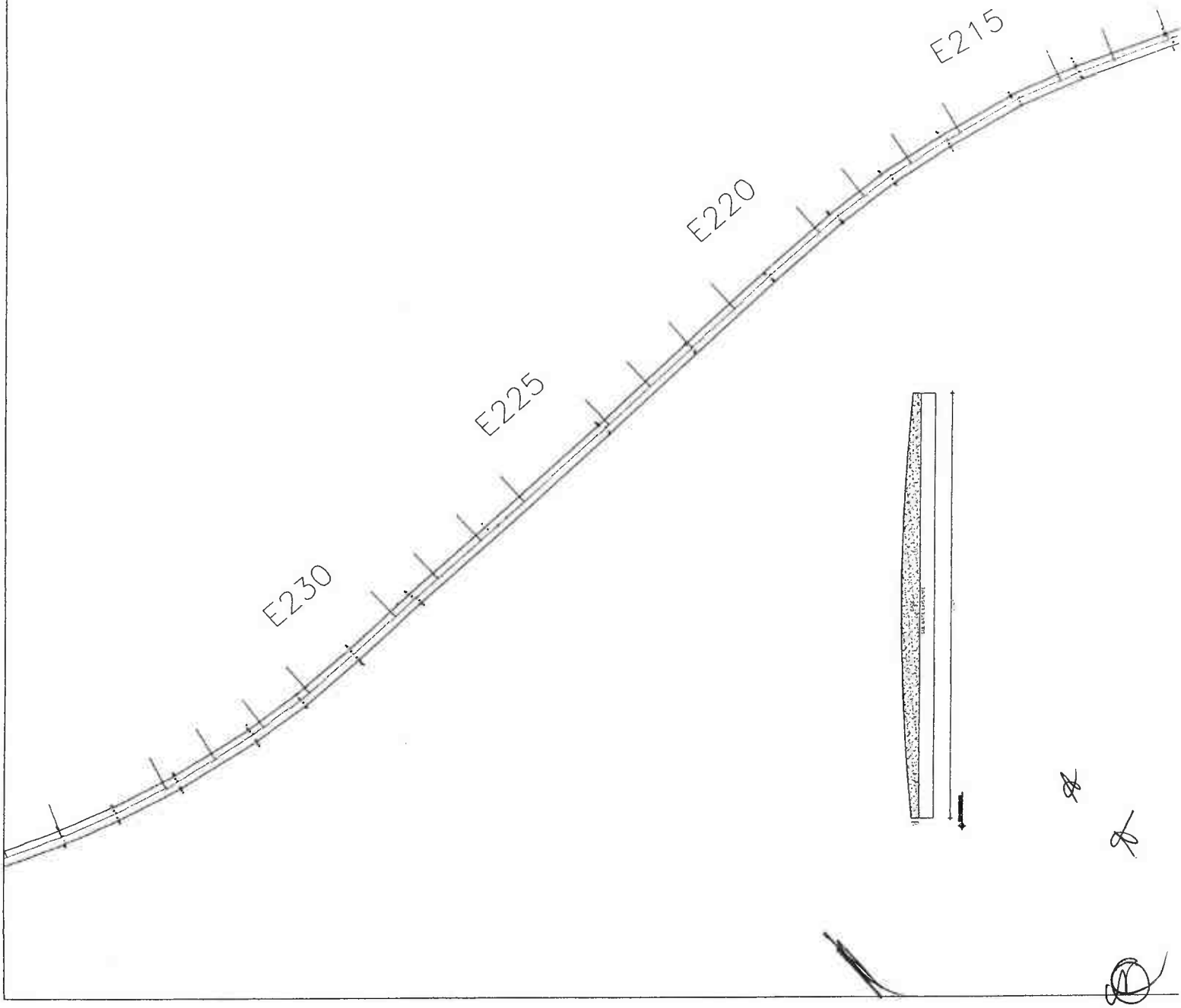



TITULO: PICARRAMENTO DE ESTRADA  
 MUNICIPIO: ESTABA DE LOS ANDES A LOCALIDAD DE CERCA DE ROSAS  
 AUTORIDAD: PRESIDENTE MUNICIPAL DE LAZARDO  
 DISEÑADO POR: DR. ENGR. TONY ALDO CAVALLANTE  
 ESCALA: DR. ENGR. TONY ALDO CAVALLANTE  
 FECHA: 1/2000  
 NÚMERO DE PLAN: 10/16

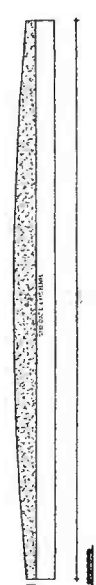
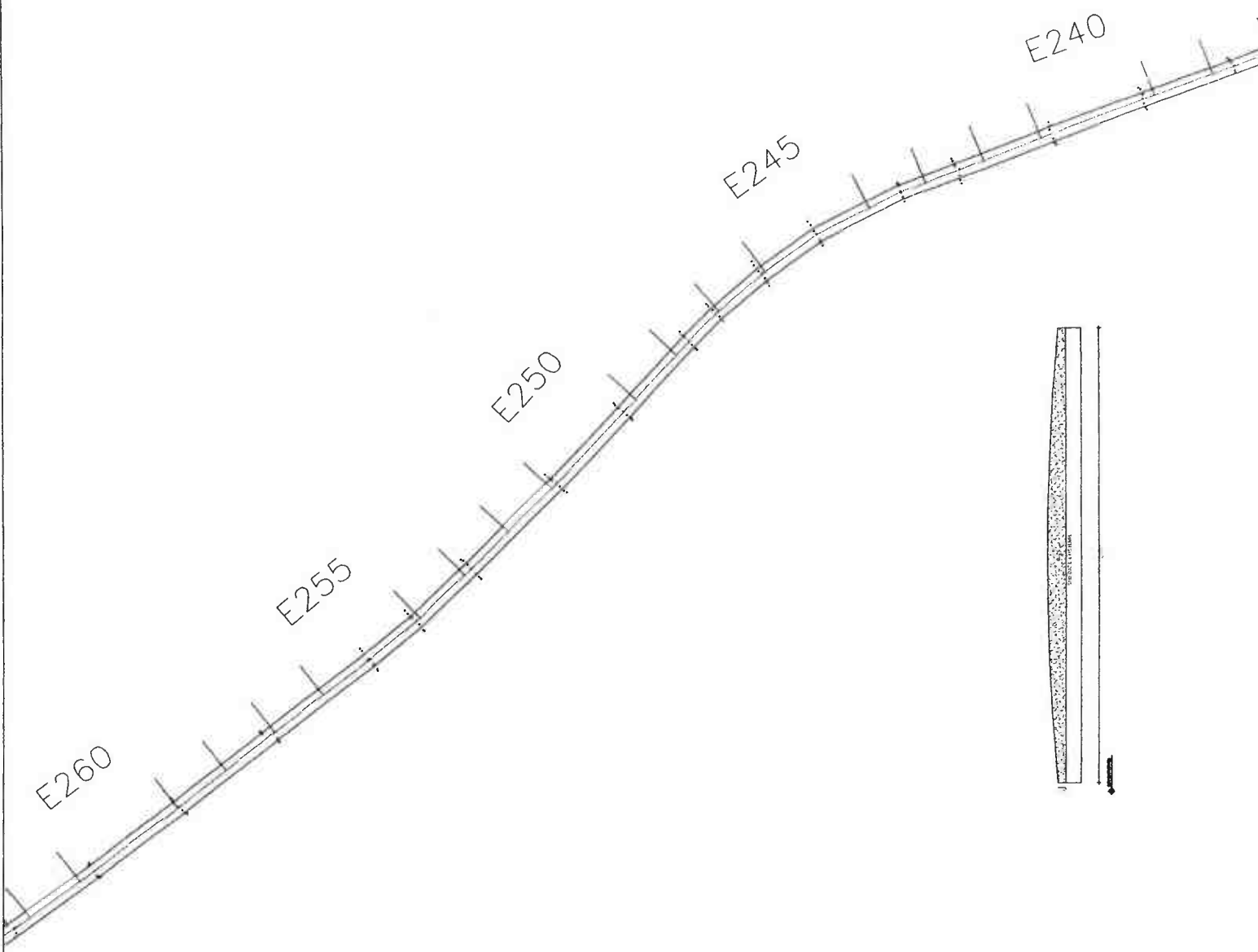

*(Handwritten signature)*

*(Handwritten signatures)*

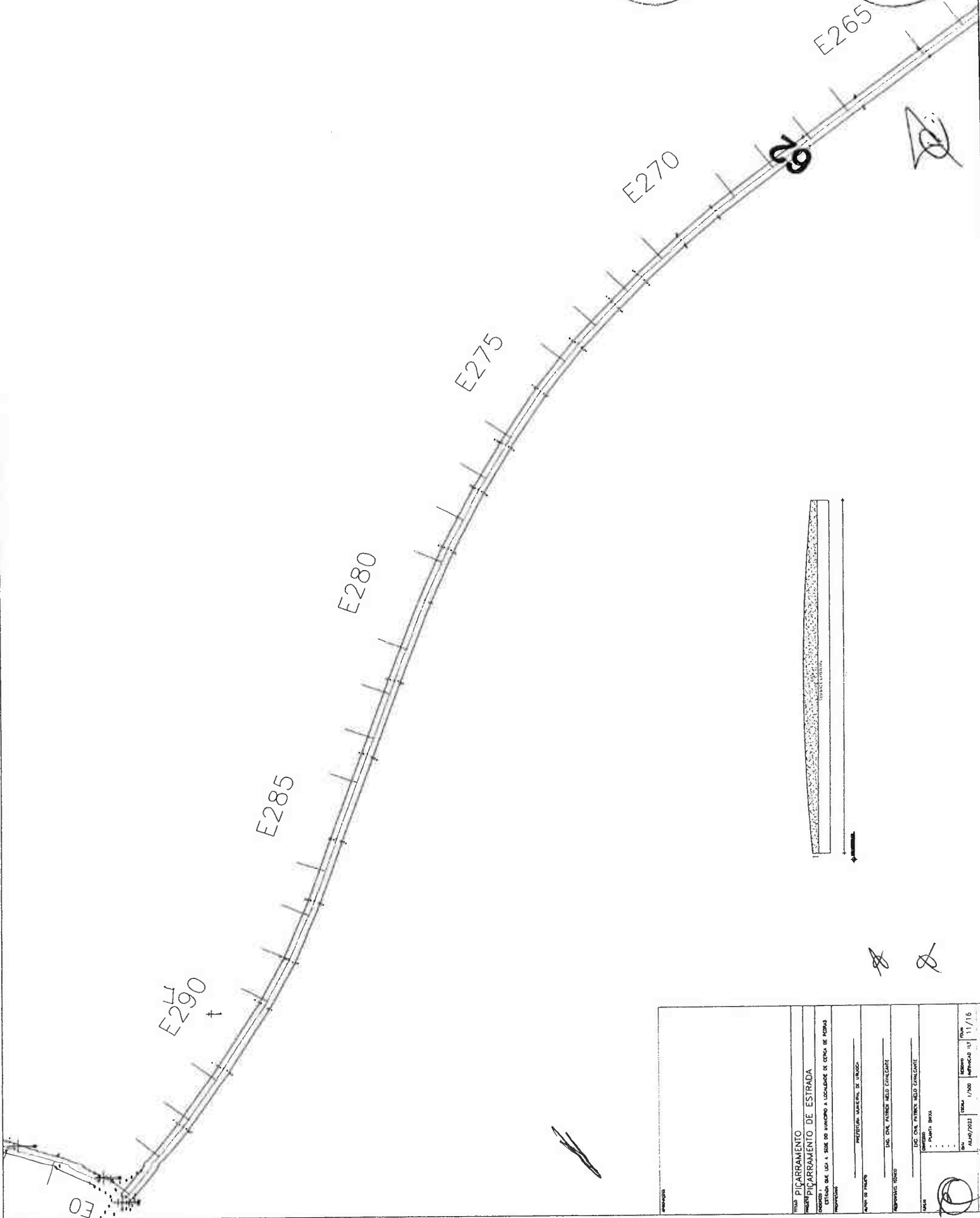

PROJETO DE LICITAÇÃO DE SERVIÇOS Nº 202 COMISSÃO DE LICITAÇÃO DE SERVIÇOS Nº 202		
<b>PROJETO DE LICITAÇÃO DE SERVIÇOS Nº 202</b> <b>PROJETO DE LICITAÇÃO DE SERVIÇOS Nº 202</b>		
OBJETIVO: PROJETO DE LICITAÇÃO DE SERVIÇOS Nº 202 LOCAL: PROJETO DE LICITAÇÃO DE SERVIÇOS Nº 202		
DATA: PROJETO DE LICITAÇÃO DE SERVIÇOS Nº 202		
ESCALA: PROJETO DE LICITAÇÃO DE SERVIÇOS Nº 202		
PROJETO DE LICITAÇÃO DE SERVIÇOS Nº 202 PROJETO DE LICITAÇÃO DE SERVIÇOS Nº 202	PROJETO DE LICITAÇÃO DE SERVIÇOS Nº 202 PROJETO DE LICITAÇÃO DE SERVIÇOS Nº 202	PROJETO DE LICITAÇÃO DE SERVIÇOS Nº 202 PROJETO DE LICITAÇÃO DE SERVIÇOS Nº 202
PROJETO DE LICITAÇÃO DE SERVIÇOS Nº 202 PROJETO DE LICITAÇÃO DE SERVIÇOS Nº 202	PROJETO DE LICITAÇÃO DE SERVIÇOS Nº 202 PROJETO DE LICITAÇÃO DE SERVIÇOS Nº 202	PROJETO DE LICITAÇÃO DE SERVIÇOS Nº 202 PROJETO DE LICITAÇÃO DE SERVIÇOS Nº 202
PROJETO DE LICITAÇÃO DE SERVIÇOS Nº 202 PROJETO DE LICITAÇÃO DE SERVIÇOS Nº 202	PROJETO DE LICITAÇÃO DE SERVIÇOS Nº 202 PROJETO DE LICITAÇÃO DE SERVIÇOS Nº 202	PROJETO DE LICITAÇÃO DE SERVIÇOS Nº 202 PROJETO DE LICITAÇÃO DE SERVIÇOS Nº 202





PMU-PROTOCOLO  
FL: 30  
ASS: [Signature]

REPO: PICARRAMIENTOS  
PROYECTO: REVICARRAMIENTOS DE ESTRADA  
MUNICIPIO: CIUDAD DE LOS ANDES DE MARIANO A CALZADA DE CIUDA DE POTOSI  
DEPARTAMENTO: CUNDINAMARCA  
FECHA DE EMISIÓN: 12/15  
Escala: 1/500  
Autor: [Signature]

PREPAREDADO POR:	ING. CIVIL ANDRÉS ELIÉCABALCATE
REVISADO POR:	ING. CIVIL ANDRÉS ELIÉCABALCATE
APROBADO POR:	ING. CIVIL ANDRÉS ELIÉCABALCATE

Área: [ ]  
Escala: [ ]  
Autor: [ ]  
Fecha: [ ]

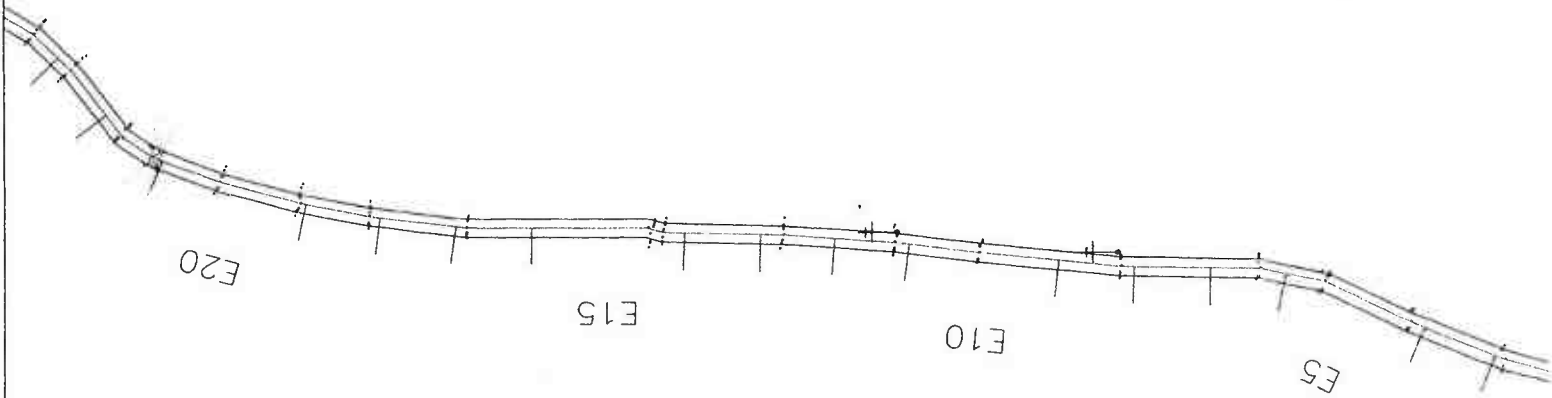
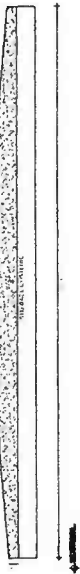

[Signature]

[Signature]

[Signature]

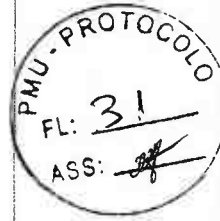

TÍTULO: PICARRAMENTO DE ESTRADA  
 NOME DO PICARRAMENTO: PICARRAMENTO DE ESTRADA  
 CATEGORIA: ESTRADA DE LATA A SER DE MANEIRA A LOCALIDADE DE CUIABÁ DE MONTA  
 MUNICÍPIO: CUIABÁ  
 PREFEITURA MUNICIPAL DE CUIABÁ  
 ENDEREÇO: RUA DO FINECO, S/Nº, CUIABÁ - MT  
 DATA: 10/09/2013  
 FOLHA: 111  
 TOTAL: 113/116

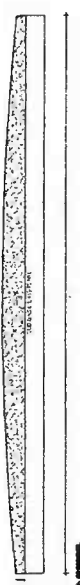
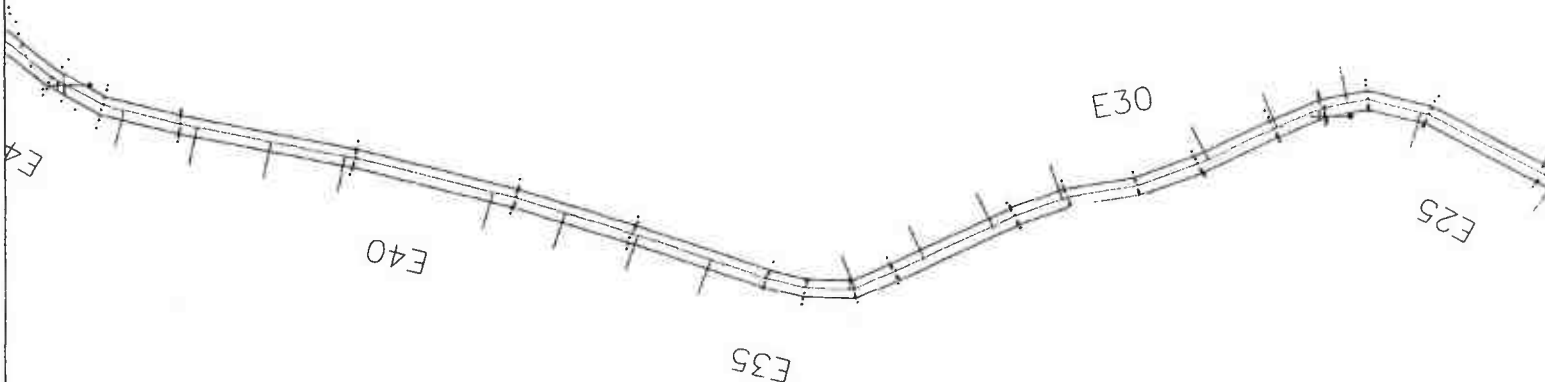

*[Handwritten mark]*

*[Handwritten mark]*

*[Handwritten mark]*

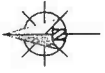

MINU-PROCOLO  
FL: 32  
ASS: [Signature]

MEMO DE ENTENDIMENTO Nº 001/2011  
OBJETO: LICITAÇÃO Nº 001/2011  
DATA: 14/05/2011  
ASS: [Signature]

PROPOSTA Nº 001/2011  
VALOR: R\$ 1.500,00  
DATA: 14/05/2011

PROPOSTA Nº 001/2011  
VALOR: R\$ 1.500,00  
DATA: 14/05/2011

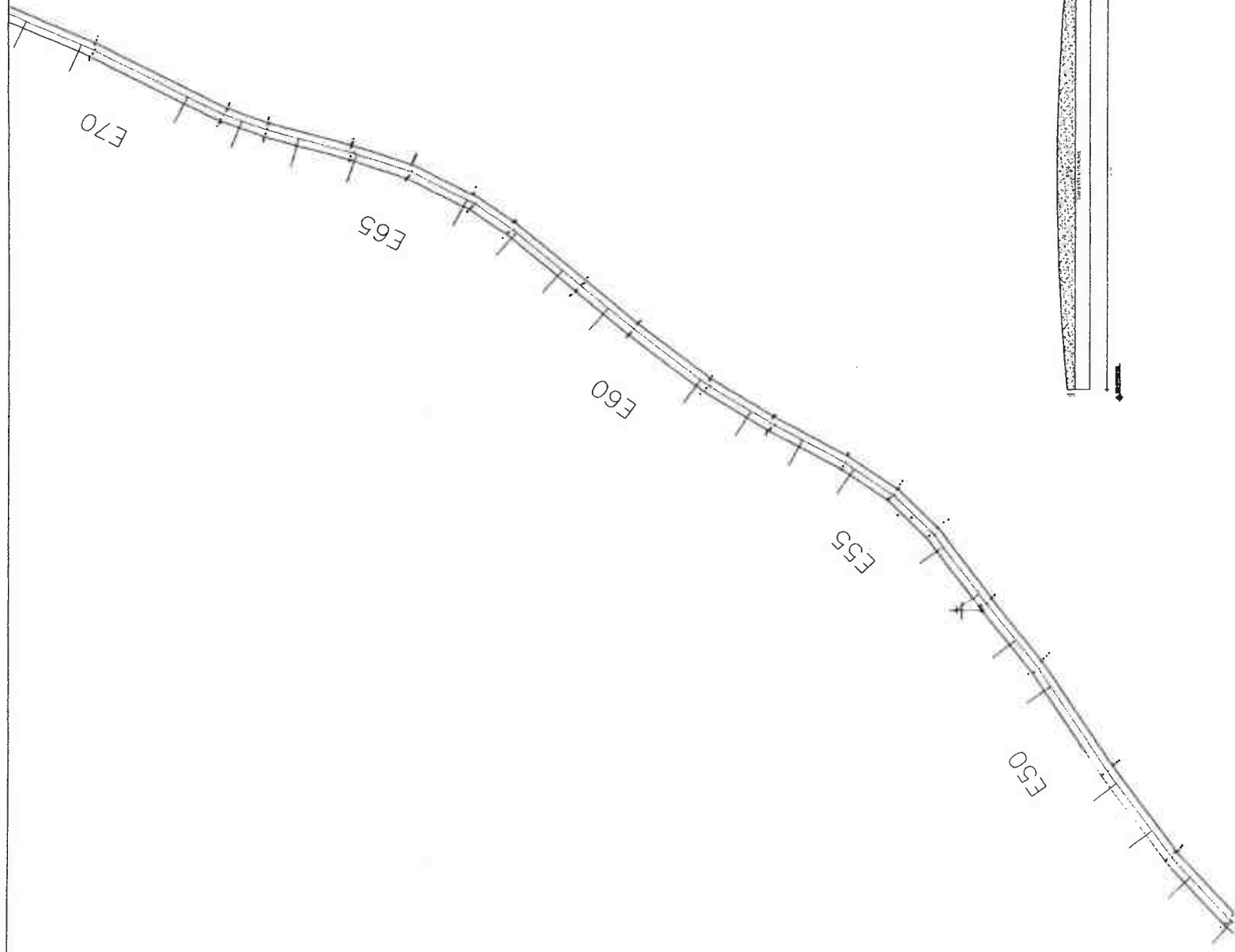

A

B







PMU - PROTOCOLO  
 FL: 34  
 ASS:

PROJ. PICARRAMENTO DE ESTRADA  
 CANTÃO: ESTADO DE SÃO PAULO - MUNICÍPIO DE SÃO CARLOS - RUA DE FERREIRA  
 PRESTADOR:

PROJ. Nº: 17/00  
 DATA: 11/16/16

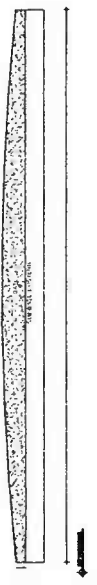
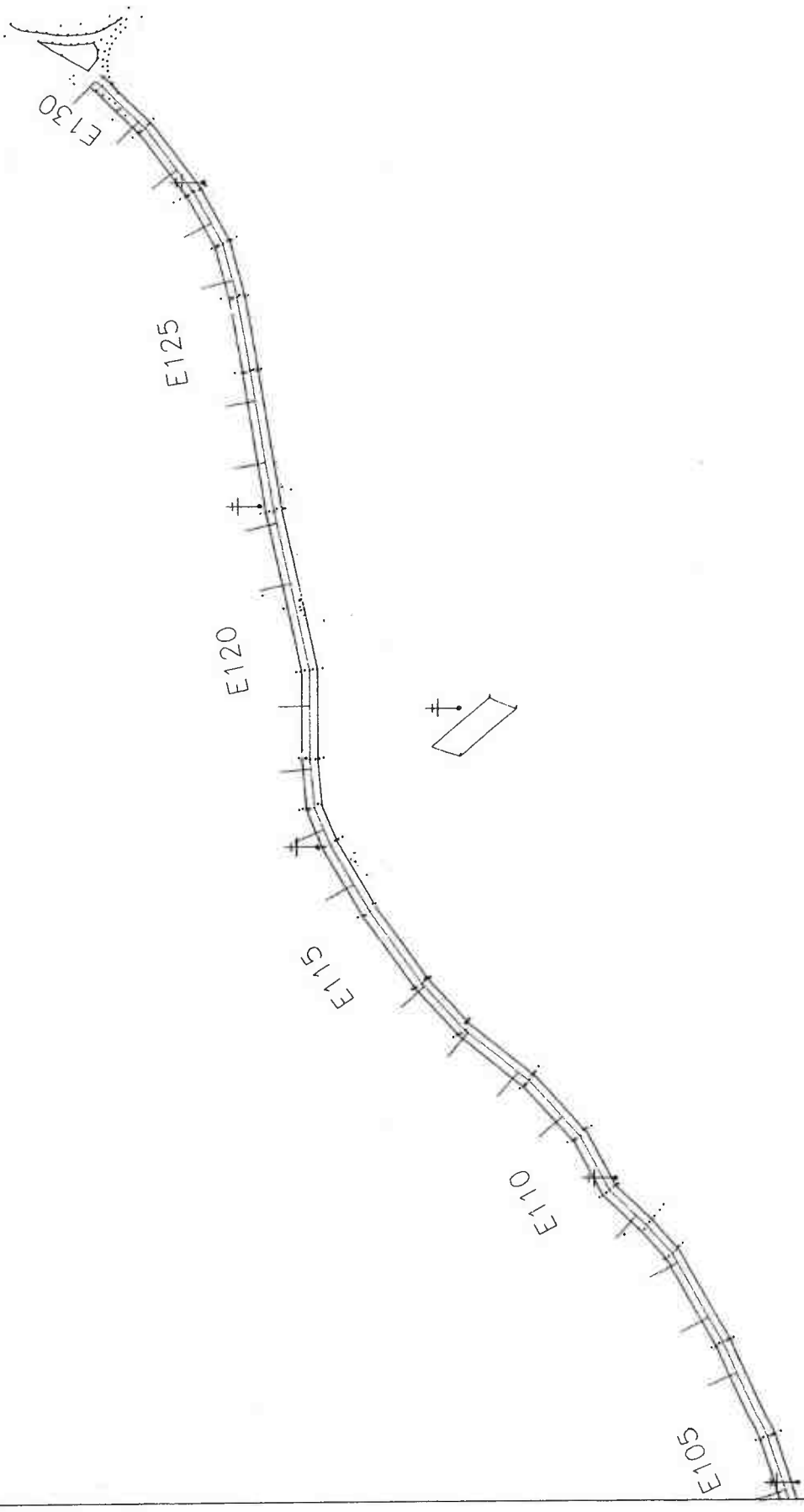



Anotação de Responsabilidade Técnica - ART  
Lei nº 6.496, de 7 de dezembro de 1977

**CREA-CE**

**ART OBRA / SERVIÇO**  
**Nº CE20220949252**

Conselho Regional de Engenharia e Agronomia do Ceará



INICIAL

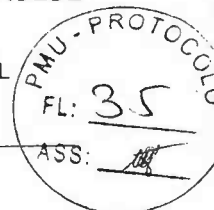

1. Responsável Técnico

**PATRICK MELO CAVALCANTE**

Título profissional: **ENGENHEIRO CIVIL**

RNP: 0612257355

Registro: 0612257355CE

2. Dados do Contrato

Contratante: **PREFEITURA MUNICIPAL DE URUOCA**

**RUA JOÃO RODRIGUES**

Complemento:

Cidade: **Uruoca**

Bairro: **CENTRO**

UF: **CE**

CPF/CNPJ: 07.667.926/0001-84

Nº: 139

CEP: 62460000

Contrato: **Não especificado**

Celebrado em: **08/03/2022**

Valor: **R\$ 6.000,00**

Tipo de contratante: **Pessoa Jurídica de Direito Público**

Ação Institucional: **NENHUMA - NÃO OPTANTE**

3. Dados da Obra/Serviço

**SEM DEFINIÇÃO ESTRADA VICINAL QUE LIGA A LOCALIDADE DE CERCA DE PEDRAS**

Nº: **SN**

Complemento:

Bairro: **ZONA RURAL**

Cidade: **Uruoca**

UF: **CE**

CEP: 62460000

Data de Início: **08/03/2022**

Previsão de término: **31/12/2022**

Coordenadas Geográficas: **03°19'20.64"S, 40°34'52.45"W**

Finalidade: **SEM DEFINIÇÃO**

Código: **Não Especificado**

Proprietário: **PREFEITURA MUNICIPAL DE URUOCA**

CPF/CNPJ: 07.667.926/0001-84

4. Atividade Técnica

	Quantidade	Unidade
14 - Elaboração		
80 - Projeto > TRANSPORTES > INFRAESTRUTURA RODOVIÁRIA > #4.1.3 - DE INFRAESTRUTURA RODOVIÁRIA	1,00	un
80 - Projeto > TOPOGRAFIA > LEVANTAMENTOS TOPOGRÁFICOS BÁSICOS > DE LEVANTAMENTO TOPOGRÁFICO > #33.1.1.3 - PLANIALTIMÉTRICO	1,00	un
80 - Projeto > TRANSPORTES > SINALIZAÇÃO > DE SINALIZAÇÃO > #4.9.1.4 - VIÁRIA	1,00	un
35 - Elaboração de orçamento > TRANSPORTES > INFRAESTRUTURA RODOVIÁRIA > #4.1.3 - DE INFRAESTRUTURA RODOVIÁRIA	1,00	un
35 - Elaboração de orçamento > TOPOGRAFIA > LEVANTAMENTOS TOPOGRÁFICOS BÁSICOS > DE LEVANTAMENTO TOPOGRÁFICO > #33.1.1.3 - PLANIALTIMÉTRICO	1,00	un
35 - Elaboração de orçamento > TRANSPORTES > SINALIZAÇÃO > DE SINALIZAÇÃO > #4.9.1.4 - VIÁRIA	1,00	un
18 - Fiscalização		
60 - Fiscalização de obra > TRANSPORTES > INFRAESTRUTURA RODOVIÁRIA > #4.1.3 - DE INFRAESTRUTURA RODOVIÁRIA	1,00	un
60 - Fiscalização de obra > TOPOGRAFIA > LEVANTAMENTOS TOPOGRÁFICOS BÁSICOS > DE LEVANTAMENTO TOPOGRÁFICO > #33.1.1.3 - PLANIALTIMÉTRICO	1,00	un
60 - Fiscalização de obra > TRANSPORTES > SINALIZAÇÃO > DE SINALIZAÇÃO > #4.9.1.4 - VIÁRIA	1,00	un

Após a conclusão das atividades técnicas o profissional deve proceder a baixa desta ART

5. Observações

ART DE PROJETO, ORÇAMENTO, FISCALIZAÇÃO, LEVANTAMENTO TOPOGRÁFICO PARA OS SERVIÇOS A SEREM REALIZADOS NA ESTRADA VICINAL, SAÍDA MATADOURO NA SEDE A LOCALIDADE DE CERCA DE PEDRAS NO MUNICÍPIO DE URUOCA CEARÁ.

6. Declarações

- Declaro que estou cumprindo as regras de acessibilidade previstas nas normas técnicas da ABNT, na legislação específica e no decreto n. 5296/2004.

7. Entidade de Classe

**NENHUMA - NÃO OPTANTE**

A autenticidade desta ART pode ser verificada em: <https://crea-ce.sitac.com.br/publico/>, com a chave: 8ZBAa  
Impresso em: 09/03/2022 às 15:37:29 por: , ip: 170.80.81.52





Anotação de Responsabilidade Técnica - ART  
Lei nº 6.496, de 7 de dezembro de 1977

**CREA-CE**

**ART OBRA / SERVIÇO**  
Nº CE20220949252

Conselho Regional de Engenharia e Agronomia do Ceará



INICIAL

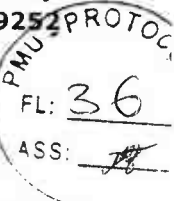

PATRICK MELO CAVALCANTE - CPF: 009.989.083-63

**8. Assinaturas**

Declaro serem verdadeiras as informações acima

\_\_\_\_\_ de \_\_\_\_\_ de \_\_\_\_\_  
Local data

PREFEITURA MUNICIPAL DE URUOCA - CNPJ: 07.667.926/0001-84

**9. Informações**

- \* A ART é válida somente quando quitada, mediante apresentação do comprovante do pagamento ou conferência no site do Crea.
- \* O comprovante de pagamento deverá ser apensado para comprovação de quitação

**10. Valor**

Valor da ART: **R\$ 88,78** Registrada em: **09/03/2022** Valor pago: **R\$ 88,78** Nosso Número: **8215204475**

A autenticidade desta ART pode ser verificada em: <https://crea-ce.sitac.com.br/publico/>, com a chave: 8ZBAa  
Impresso em: 09/03/2022 às 15:37:29 por , ip: 170.80.81.52



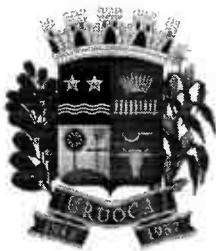

# URUOCA

GOVERNO MUNICIPAL

Tem trabalho,  
tem respeito e  
muito para se ORGULHAR



## ANEXO III - MODELO DE DECLARAÇÃO DE VISITA AO LOCAL DA OBRA

(PAPEL TIMBRADO DA PROPONENTE)

Local e data

À Comissão Permanente de Licitação

Uruoca-CE

Ref.: TOMADA DE PREÇOS Nº

Prezados Senhores,

Pelo presente declaramos expressamente que esta empresa através de seu responsável técnico visitou o local e a região onde serão executadas as obras referenciadas, e tomou conhecimento de todas as informações e das condições locais que possam influir direta ou indiretamente na execução das mesmas. Outrossim, declaramos que estamos de pleno acordo com todas as condições estabelecidas no Edital da licitação e seus anexos.

Atenciosamente,

.....  
FIRMA PROPONENTE / CNPJ

GOVERNO MUNICIPAL DE URUOCA  
Rua João Rodrigues, 173 – Centro Uruoca-CE  
Ouvidoria Municipal: (88) 992559694 - [www.uruoca.ce.gov.br](http://www.uruoca.ce.gov.br)  
[licitacao@uruoca.ce.gov.br](mailto:licitacao@uruoca.ce.gov.br)







# URUOCA

GOVERNO MUNICIPAL

Tem trabalho,  
tem respeito e  
muito para se ORGULHAR



## ANEXO IV- MODELO DE DECLARAÇÃO –EMPREGADOR PESSOA JURÍDICA

(PAPEL TIMBRADO DA PROPONENTE)

À Comissão Permanente de Licitação

Uruoca-CE

Ref.: TOMADA DE PREÇOS Nº

(Nome da Empresa)

CNPJ/MF Nº \_\_\_\_\_, sediada (Endereço Completo), declaro que não possuímos, em nosso Quadro de Pessoal, empregados menores de 18 (dezoito) anos em trabalho noturno, perigoso ou insalubre e em qualquer trabalho, menores de 16 (dezesseis) anos, salvo na condição de aprendiz, a partir de 14 (quatorze) anos, em observância à Lei Federal nº 9854, de 27.10.99, que acrescentou o inciso V ao art. 27 da Lei Federal nº 8666/93.

OBS.

- 1). Esta declaração deverá ser emitida em papel timbrado da empresa proponente e carimbada com o número do CNPJ.
- 2). Se a empresa licitante possuir menores de 14 anos aprendizes deverá declarar essa condição.

(Local e Data)

(Nome e Número da Carteira de Identidade do Declarante)

GOVERNO MUNICIPAL DE URUOCA  
Rua João Rodrigues, 173 – Centro Uruoca-CE  
Ouvidoria Municipal: (88) 992559694 - [www.uruoca.ce.gov.br](http://www.uruoca.ce.gov.br)  
[licitacao@uruoca.ce.gov.br](mailto:licitacao@uruoca.ce.gov.br)





# URUOCA

GOVERNO MUNICIPAL

Tem trabalho,  
tem respeito e  
muito para se ORGULHAR



## ANEXO V - MODELO DE CARTA DE FIANÇA BANCÁRIA

### GARANTIA DE EXECUÇÃO DO CONTRATO

(PAPEL TIMBRADO DA INSTITUIÇÃO FINANCEIRA)

Local e data

À Prefeitura Municipal de Uruoca

Uruoca-CE.

Ref.: TOMADA DE PREÇOS N°

Prezados Senhores

Pela presente Carta de Fiança, o Banco XXXXXXXX, com sede na rua XXXXXXXX, CNPJ n° XXXXXXXX, por si diretamente e seus sucessores, se obriga perante a Prefeitura Municipal de Uruoca, em caráter irrevogável e irreatável como fiador solidário e principal pagador, com expressa renúncia ao benefício estatuído no artigo 827 do Código Civil Brasileiro, da firma XXXXXXXX, com sede na rua XXXXXXXX, CNPJ n° XXXXXXXX, da importância de R\$ XXXXXX (XXXXXXXXXXXXXXXX), correspondente a XX (XXXXXX por cento) do valor do Contrato, a qual será reajustada a partir da data de entrega dos Documentos de Habilitação e Propostas Comerciais da **TOMADA DE PREÇOS N° xxxxx**, na mesma periodicidade e fórmula de reajuste constante do Contrato n° \_\_\_\_\_, datado de XXXXXXXX.

A presente fiança é prestada para o fim específico de garantir o cumprimento, por parte de nossa afiançada, das obrigações estipuladas no Contrato antes referido, celebrado, por nossa afiançada e a Prefeitura Municipal de Uruoca.

Por força da presente fiança e em consonância com o Contrato acima indicado, obriga-se este Banco a pagar a Prefeitura Municipal de Uruoca, no prazo de 24 (vinte e quatro) horas, contado do simples aviso que pela mesma lhe for dado, até o limite do valor fixado acima, quaisquer importâncias cobertas por esta fiança.

Esta garantia vigorará pelo prazo superior a XX (XXXXX) dias do prazo do contrato acima mencionado e seu(s) aditamento(s), até a extinção de todas as obrigações assumidas por nossa afiançada através do referido Contrato. Na ocorrência de acréscimo contratual de valor, o valor desta garantia será aditado no valor proporcional ao montante acrescido ao contrato.

Nenhuma objeção ou oposição da nossa afiançada será admitida ou invocada por este Banco para o fim de escusar do cumprimento da obrigação assumida neste ato e por este instrumento perante a Prefeitura Municipal de Uruoca

**GOVERNO MUNICIPAL DE URUOCA**  
Rua João Rodrigues, 173 – Centro Uruoca-CE  
Ouvidoria Municipal: (88) 992559694 - [www.uruoca.ce.gov.br](http://www.uruoca.ce.gov.br)  
[licitacao@uruoca.ce.gov.br](mailto:licitacao@uruoca.ce.gov.br)



*[Handwritten marks and signatures]*



# URUOCA

GOVERNO MUNICIPAL

Tem trabalho,  
tem respeito e  
muito para se ORGULHAR



Declara, ainda, este Banco fiador, que a presente fiança está devidamente contabilizada e que satisfaz às determinações do Banco Central do Brasil e aos preceitos da legislação bancária aplicáveis e que os signatários deste instrumento estão autorizados a prestar a presente fiança. Declara, finalmente, que está autorizado pelo Banco Central do Brasil a expedir Carta de Fiança e que o valor do presente se contém dentro dos limites que lhe são autorizados pela referida entidade federal

A presente fiança foi emitida em 01 (uma) única via

Local e data

Nome do Representante Legal

Nome do Representante Legal

**GOVERNO MUNICIPAL DE URUOCA**  
Rua João Rodrigues, 173 – Centro Uruoca-CE  
Ouvidoria Municipal: (88) 992559694 - [www.uruoca.ce.gov.br](http://www.uruoca.ce.gov.br)  
[licitacao@uruoca.ce.gov.br](mailto:licitacao@uruoca.ce.gov.br)





# URUOCA

GOVERNO MUNICIPAL

Tem trabalho,  
tem respeito e  
muito para se ORGULHAR



## ANEXO VI - MODELO DE FICHA DE DADOS DO REPRESENTANTE LEGAL

Dados pessoais do(s) representante(s) e/ou procurador(es) da futura contratada, indicando(s) para assinatura do contrato:

NOME:

NACIONALIDADE:

ESTADO CIVIL:

PROFISSÃO:

RG:

CPF:

DOMICILIO:

CIDADE:

UF:

TELEFONE:

EMAIL:

GOVERNO MUNICIPAL DE URUOCA  
Rua João Rodrigues, 173 – Centro Uruoca-CE  
Ouvidoria Municipal: (88) 992559694 - [www.uruoca.ce.gov.br](http://www.uruoca.ce.gov.br)  
[licitacao@uruoca.ce.gov.br](mailto:licitacao@uruoca.ce.gov.br)





# URUOCA

GOVERNO MUNICIPAL

Tem trabalho,  
tem respeito e  
muito para se ORGULHAR



## ANEXO VII - MODELO DE DECLARAÇÃO DE MICROEMPRESA OU EMPRESA DE PEQUENO PORTE

DECLARO, sob as penas da lei, sem prejuízo das sanções e multas previstas neste ato convocatório, que a empresa \_\_\_\_\_ (denominação da pessoa jurídica), CNPJ nº \_\_\_\_\_ endereço \_\_\_\_\_, receita bruta no valor de R\$ \_\_\_\_\_, é Microempresa ou Empresa de Pequeno Porte, nos termos do enquadramento previsto na Lei Complementar nº 123, de 14 de dezembro de 2006, cujos termos declaro conhecer na íntegra, estando apta, portanto, a exercer o direito de preferência como critério de desempate no procedimento licitatório da **TOMADA DE PREÇOS N. 0020812.2023**, realizada pela Prefeitura Municipal de Uruoca

Nome e assinatura do representante

RG nº .....

GOVERNO MUNICIPAL DE URUOCA  
Rua João Rodrigues, 173 – Centro Uruoca-CE  
Ouvidoria Municipal: (88) 992559694 - [www.uruoca.ce.gov.br](http://www.uruoca.ce.gov.br)  
[licitacao@uruoca.ce.gov.br](mailto:licitacao@uruoca.ce.gov.br)





# URUOCA

GOVERNO MUNICIPAL

Tem trabalho,  
tem respeito e  
muito para se ORGULHAR



## ANEXO VIII - MODELO DE CARTA DE PROPOSTA COMERCIAL

(PAPEL TIMBRADO DA PROPONENTE)

Local e data

À Comissão Permanente de Licitação

Uruoca-CE

Ref.: TOMADA DE PREÇOS Nº /xxx

Prezados Senhores;

Apresentamos a V.Sas. nossa proposta para execução das obras objeto do Edital de TOMADA DE PREÇOS Nº \_\_\_\_\_, pelo preço global de R\$ \_\_\_\_\_ ( \_\_\_\_\_ ), com prazo de execução de \_\_\_\_\_ ( \_\_\_\_\_ ) dias corridos.

Caso nos seja adjudicado o objeto da presente licitação, nos comprometemos a assinar o contrato no prazo determinado no documento de convocação, indicando para esse fim o Sr. \_\_\_\_\_, Carteira de Identidade nº. \_\_\_\_\_ expedida em \_\_/\_\_/\_\_\_\_, Órgão Expedidor \_\_\_\_\_ e CPF nº \_\_\_\_\_, como representante legal desta empresa.

Informamos que o prazo de validade da nossa proposta é de \_\_\_\_\_ ( \_\_\_\_\_ ) dias corridos, a contar da data de abertura da licitação.

Finalizando, declaramos que estamos de pleno acordo com todas as condições estabelecidas no Edital da licitação e seus anexos.

.....  
FIRMA PROPONENTE / CNPJ

.....  
REPRESENTANTE LEGAL / CPF

**GOVERNO MUNICIPAL DE URUOCA**  
Rua João Rodrigues, 173 - Centro Uruoca-CE  
Ouvidoria Municipal: (88) 992559694 - [www.uruoca.ce.gov.br](http://www.uruoca.ce.gov.br)  
[licitacao@uruoca.ce.gov.br](mailto:licitacao@uruoca.ce.gov.br)



✍

✍



# URUOCA

GOVERNO MUNICIPAL

Tem trabalho,  
tem respeito e  
muito para se ORGULHAR



## ANEXO IX - MINUTA DO CONTRATO

PROCESSO(S) Nº

CONTRATO Nº xxxxxxxx

CONTRATO QUE ENTRE SI CELEBRAM A PREFEITURA MUNICIPAL DE URUOCA E A EMPRESA XXXXXXXXX, PARA OS FINS NELE INDICADOS.

O Município de Uruoca, pessoa jurídica de direito público interno, com sede à Rua João Rodrigues, 173 – Centro – Uruoca – CE – CEP 62.460-000, inscrito no CNPJ/MF sob o nº 07.667.926/0001-84 através da Secretaria de \_\_\_\_\_, representada por seu Ordenador de Despesas, Sr. \_\_\_\_\_ inscrito no CPF nº. denominada de **CONTRATANTE**, e, do outro lado, \_\_\_\_\_ com sede em \_\_\_\_\_, à \_\_\_\_\_ - Bairro \_\_\_\_\_, inscrita no CNPJ(M.F) sob o nº \_\_\_\_\_, neste ato representado por \_\_\_\_\_, ao fim assinado, doravante denominada de **CONTRATADA**, de acordo com o Edital de **Tomada de Preços n.º 0020812.2023**, em conformidade com o que preceitua a Lei Federal nº 8.666/93 e suas alterações posteriores, sujeitando-se os contratantes às suas normas e às cláusulas e condições a seguir ajustadas:

### CLÁUSULA PRIMEIRA - DO FUNDAMENTO

O presente Contrato tem como fundamento a Lei Nº 8.666/93 e suas alterações, a **TOMADA DE PREÇOS Nº 0020812.2023** e seus ANEXOS, devidamente homologada, a proposta da CONTRATADA, tudo parte integrante deste termo, independente de transcrição.

### CLÁUSULA SEGUNDA - DO OBJETO

2.1. Constitui objeto deste a **CONTRATAÇÃO DE EMPRESA PARA PRESTAÇÃO DE SERVIÇOS EM PIÇARRAMENTO DE ESTRADAS QUE LIGA A SEDE DO MUNICÍPIO A LOCALIDADE DE CERCA DE PEDRA NO MUNICÍPIO DE URUOCA-CE**, de acordo com especificações contidas nos anexos do presente Edital. Em Regime de Empreitada por Preço global.

2.2. Os valores a serem licitados foram adquiridos na (tabela SEINFRA 27.1- Desonerada) além das demais composições de preços constantes na documentação anexa.

### CLÁUSULA TERCEIRA - DO VALOR E DA FONTE DE RECURSOS

3.1. O valor global deste Contrato é de R\$ XXXXXXX (XXXXXXXXXXXX), a ser pago com recursos orçamentários do Tesouro Municipal, com a seguinte dotação orçamentária: **xxxxxxx e elemento de gasto: xxxxxxx. FONTE: XXXXXX**

### CLÁUSULA QUARTA – DO PRAZO

4.1. Os serviços, objeto desta licitação, deverão ser executados e concluídos dentro do prazo de **120 (cento e vinte) dias**, contados a partir do 5º dia útil após a emissão da Ordem de Serviço, podendo ser prorrogado nos termos da Lei nº 8.666/93 e suas alterações.

GOVERNO MUNICIPAL DE URUOCA  
Rua João Rodrigues, 173 – Centro Uruoca-CE  
Ouvidoria Municipal: (88) 992559694 - [www.uruoca.ce.gov.br](http://www.uruoca.ce.gov.br)  
[licitacao@uruoca.ce.gov.br](mailto:licitacao@uruoca.ce.gov.br)



A  
C  
R



# URUOCA

GOVERNO MUNICIPAL

Tem trabalho,  
tem respeito e  
muito para se ORGULHAR



4.2. Os pedidos de prorrogação deverão se fazer acompanhar de um relatório circunstanciado. Esses pedidos serão analisados e julgados pela fiscalização da Prefeitura Municipal de Uruoca.

4.3. Os pedidos de prorrogação de prazos serão dirigidos ao CONTRATANTE, até 10 (dez) dias antes da data do término do prazo contratual.

4.4. Os atrasos ocasionados por motivo de força maior ou caso fortuito, desde que notificados no prazo de 48 (quarenta e oito) horas e aceitos pelo CONTRATANTE, não serão considerados como inadimplemento contratual.

4.5. O prazo de vigência será de **120 (cento e vinte) dias**, contados a partir do 5º dia útil após a emissão da Ordem de Serviço, podendo ser prorrogado de acordo com solicitação e acordo com as partes.

## CLÁUSULA QUINTA - DOS PREÇOS E DO REAJUSTAMENTO

5.1. Os preços são firmes e irrevogáveis pelo período de 12 (doze) meses da apresentação da proposta. Caso o prazo exceda a 12 (doze) meses os preços contratuais serão reajustados, tomando-se por base a data da apresentação da proposta, pela variação dos índices constantes da revista "CONJUNTURA ECONÔMICA" (Índice Nacional da Construção Civil - INCC) editada pela Fundação Getúlio Vargas.

## CLÁUSULA SEXTA – DAS CONDIÇÕES DE PAGAMENTO

6.1. O pagamento será efetuado em até 30 dias da emissão da nota fiscal referente à medição atestada da contratada pela contratante. As medições deverão ser elaboradas pela CONTRATADA, de comum acordo com a fiscalização, referente aos serviços executados, até o dia 05 (cinco) de cada mês. As medições terão periodicidade mensal, entre os dias 01 (primeiro) e 30 (trinta) de cada mês, exceto a primeira que será elaborada no início dos serviços até o dia 30 (trinta) do mês corrente. A fiscalização atestará os serviços executados até o dia 30 (trinta) de cada mês.

6.2. A CONTRATADA se obriga a seguir as determinações da Secretaria Municipal das Obras Públicas, Urbanismo e dos Serviços Públicos, que normatiza, dentre outras coisas, sobre local, prazos e documentos necessários para compor o pedido de pagamento/medição encaminhado pela CONTRATADA.

6.3. A CONTRATADA se obriga a apresentar junto à fatura dos serviços prestados, cópia da quitação das seguintes obrigações patronais referente ao mês anterior ao do pagamento:

- a) Recolhimento das contribuições devidas ao INSS (parte do empregador e parte do empregado), relativas aos empregados envolvidos na execução do objeto deste instrumento;
- b) Recolhimento do FGTS, relativo aos empregados referidos na alínea anterior;
- c) Comprovante de recolhimento do PIS e ISS, quando for o caso, dentro de 20 (vinte) dias a partir do recolhimento destes encargos;
- d) Relação dos empregados utilizados nos serviços contratados assinada pela Fiscalização do Contrato;
- e) Folha de pagamento relativa aos empregados utilizados nos serviços contratados.

GOVERNO MUNICIPAL DE URUOCA  
Rua João Rodrigues, 173 – Centro Uruoca-CE  
Ouvidoria Municipal: (88) 992559694 - [www.uruoca.ce.gov.br](http://www.uruoca.ce.gov.br)  
[licitacao@uruoca.ce.gov.br](mailto:licitacao@uruoca.ce.gov.br)



Handwritten signatures and initials in the bottom right corner.





# URUOCA

GOVERNO MUNICIPAL

Tem trabalho,  
tem respeito e  
muito para se ORGULHAR



f) Cópia da ART da obra; e

g) Cópia do CEI (Cadastro Específico do INSS).

6.4. A CONTRATADA deverá apresentar juntamente com cada medição Relatório Mensal sobre Segurança e Medicina do Trabalho da obra/frente de serviço, indicando, se for o caso, os acidentes ocorridos e respectivas providências tomadas, fiscalizações realizadas pela Superintendência Regional do Trabalho e resultados destas, bem como as inspeções de iniciativa da própria CONTRATADA.

6.5. O pagamento de cada fatura dependerá da apresentação dos documentos e quitações acima referidos.

6.6. O pagamento dos serviços será efetuado até o 30º (trigésimo) dia seguinte após a emissão da nota fiscal, desde que a documentação protocolada atenda aos requisitos estabelecidos neste Edital.

6.7. Nos casos de eventuais atrasos ou antecipações de pagamentos, haverá recomposição ou desconto com base nos juros de mora de 1% (um por cento) ao mês pro rata die, a partir da data do vencimento até a data do efetivo pagamento.

## CLÁUSULA SÉTIMA – DAS CONDIÇÕES GERAIS DA PRESTAÇÃO DOS SERVIÇOS

7.1. A CONTRATADA estará obrigada a satisfazer os requisitos e atender a todas as exigências e condições a seguir estabelecidas:

a). Recrutar pessoal habilitado e com experiência comprovada fornecendo à CONTRATANTE relação nominal dos profissionais, contendo identidade e atribuição/especificação técnica;

b). Executar a obra através de pessoas idôneas, assumindo total responsabilidade por quaisquer danos ou falta que venham a cometer no desempenho de suas funções, podendo a Secretaria Municipal das Obras Públicas, Urbanismo e dos Serviços Públicos. Solicitar a substituição daquela cuja conduta sejam julgadas inconvenientes;

c). Substituir os profissionais nos casos de impedimentos fortuitos, de maneira que não se prejudiquem o bom andamento e a boa prestação dos serviços;

d). Facilitar a ação da FISCALIZAÇÃO na inspeção da obra, prestando, prontamente, os esclarecimentos que forem solicitados pelo CONTRATANTE;

e). Responder perante a CONTRATANTE, mesmo no caso de ausência ou omissão da FISCALIZAÇÃO, indenizando-a devidamente por quaisquer atos ou fatos lesivos aos seus interesses, que possam interferir na execução do Contrato, quer sejam eles praticados por empregados, prepostos ou mandatários seus. A responsabilidade se estenderá a danos causados a terceiros, devendo a CONTRATADA adotar medidas preventivas contra esses danos, com fiel observância das normas emanadas das autoridades competentes e das disposições legais vigentes;

f). Responder, perante as leis vigentes, pelo sigilo dos documentos manuseados, sendo que a CONTRATADA não deverá, mesmo após o término do Contrato, sem consentimento prévio por escrito do CONTRATANTE, fazer uso de quaisquer documentos ou informações especificadas no parágrafo anterior,

**GOVERNO MUNICIPAL DE URUOCA**  
Rua João Rodrigues, 173 – Centro Uruoca-CE  
Ouvidoria Municipal: (88) 992559694 - [www.uruoca.ce.gov.br](http://www.uruoca.ce.gov.br)  
[licitacao@uruoca.ce.gov.br](mailto:licitacao@uruoca.ce.gov.br)



Handwritten signature or mark.

Handwritten mark.



# URUOCA

GOVERNO MUNICIPAL

Tem trabalho,  
tem respeito e  
muito para se ORGULHAR



a não ser para fins de execução do Contrato;

g) Pagar seus empregados no prazo previsto em lei, sendo também de sua responsabilidade o pagamento de todos os tributos que, direta ou indiretamente, incidam sobre a prestação dos serviços contratados inclusive as contribuições previdenciárias fiscais e parafiscais, FGTS, PIS, emolumentos, seguros de acidentes de trabalho etc, ficando excluída qualquer solidariedade do CONTRATANTE por eventuais autuações administrativas e/ou judiciais uma vez que a inadimplência da CONTRATADA, com referência às suas obrigações, não se transfere ao CONTRATANTE;

h). Disponibilizar, a qualquer tempo, toda documentação referente ao pagamento dos tributos, seguros, encargos sociais, trabalhistas e previdenciários relacionados com o objeto do Contrato;

i). Responder pecuniariamente por todos os danos e/ou prejuízos que forem causados à União, Estado, município ou terceiros decorrentes da prestação de serviços;

j) Respeitar as Normas de Segurança e Medicina do Trabalho, previstas na Consolidação das Leis do Trabalho e legislação pertinente;

k). Responsabilizar-se pela adoção das medidas necessárias à proteção ambiental e às precauções para evitar a ocorrência de danos ao meio ambiente e a terceiros, observando o disposto na legislação federal, estadual e municipal em vigor, inclusive a Lei nº 9.605, publicada no D.O.U. de 13/02/98;

l). Responsabilizar-se perante aos órgãos e representantes do Poder Público e terceiros por eventuais danos ao meio ambiente causados por ação ou omissão sua, de seus empregados, prepostos ou contratados;

m). Manter durante toda a execução da obra, em compatibilidade com as obrigações por ele assumidas, todas as condições de habilitação e qualificação exigidas na licitação;

n). Manter nos locais dos serviços um "Livro de Ocorrências", onde serão registrados o andamento dos serviços e os fatos relativos às recomendações da FISCALIZAÇÃO. Os registros feitos receberão o visto da CONTRATADA e da FISCALIZAÇÃO;

## **CLÁUSULA OITAVA – DAS CONDIÇÕES ESPECIAIS DA PRESTAÇÃO DOS SERVIÇOS**

8.1. A CONTRATADA estará obrigada a satisfazer os requisitos e atender a todas as exigências e condições a seguir estabelecidas:

a). Prestar os serviços de acordo com os Projetos básicos e seus complementos;

b). Atender às normas da Associação Brasileira de Normas Técnicas (ABNT) e demais normas internacionais pertinentes ao objeto contratado;

c). Responsabilizar-se pela conformidade, adequação, desempenho e qualidade dos serviços e bens, bem como de cada material, matéria-prima ou componente individualmente considerado, mesmo que não sejam de sua fabricação, garantindo seu perfeito desempenho;

**GOVERNO MUNICIPAL DE URUOCA**  
Rua João Rodrigues, 173 – Centro Uruoca-CE  
Ouvidoria Municipal: (88) 992559694 - [www.uruoca.ce.gov.br](http://www.uruoca.ce.gov.br)  
[licitacao@uruoca.ce.gov.br](mailto:licitacao@uruoca.ce.gov.br)





# URUOCA

GOVERNO MUNICIPAL

Tem trabalho,  
tem respeito e  
muito para se ORGULHAR



- d). Apresentar, caso a CONTRATADA seja obrigada pela legislação pertinente, antes da 1ª (primeira) medição, cronograma e descrição da implantação das medidas preventivas definidas no Programa de Condições e Meio Ambiente de Trabalho na Indústria da Construção –PCMAT, no Programa de Controle Médico de Saúde Ocupacional –PCMSO e seus respectivos responsáveis, sob pena de retardar o processo de pagamento;
- e) Registrar o Contrato decorrente desta licitação no CREA, na forma da Lei e apresentar o comprovante de “Anotação de Responsabilidade Técnica” correspondente antes da apresentação da primeira fatura, perante Secretaria Municipal de Obras Públicas, Urbanismo e Serviços Públicos, sob pena de retardar o processo de pagamento;
- f) Registrar este Contrato junto ao INSS, e apresentar a matrícula correspondente antes da apresentação da primeira fatura, perante o CONTRATANTE, sob pena de retardar o processo de pagamento;
- g). Fornece toda e qualquer documentação, cálculo estrutural, projetos, etc, produzidos durante a execução do objeto do Contrato, de forma convencional e em meio digital;
- h). Apresentar até 05 (cinco) dias úteis, após o recebimento da Ordem de Serviço um novo Cronograma Físico – Financeiro adaptado à mesma, devidamente aprovado pela fiscalização da Secretaria Municipal das Obras Públicas, Urbanismo e dos Serviços Públicos, em 05 (cinco) vias;
- i). Aceitar, nas mesmas condições contratuais, os acréscimos ou supressões que se fizerem necessários, até os limites previstos em lei.
- j) A CONTRATADA concorda com a adequação do projeto que integrar o edital de licitação e as alterações contratuais sob alegação de falhas ou omissões em qualquer das peças, orçamentos, plantas, especificações, memoriais e estudos técnicos preliminares do projeto não poderão ultrapassar, no seu conjunto, dez por cento do valor total do contrato, computando-se esse percentual para verificação do limite previsto no § 1º do art. 65 da Lei nº 8.666, de 1993, conforme exigido pelo Decreto 7.983 de 08 de abril de 2013.

## CLÁUSULA NONA - DO ACOMPANHAMENTO DOS SERVIÇOS E FISCALIZAÇÃO

9.1. Os serviços objeto deste Contrato serão acompanhados pelo GESTOR/FISCAL especialmente designado pelo CONTRATANTE para esse fim, e fiscalizados por engenheiro designado pela prefeitura, os quais deverão ter perfil para desempenhar tais tarefas, proporcionando a estes o conhecimento dos critérios e das responsabilidades assumidas.

9.1.1. Para o acompanhamento de que trata o subitem anterior, compete ao FISCAL na pessoa do Sr. ~~XXXXXXXXXX~~, entre outras atribuições: planejar, coordenar e solicitar da CONTRATADA e seus prepostos, ou obter do CONTRATANTE, tempestivamente, todas as providências necessárias ao bom andamento da execução do objeto licitado e anexar aos autos do processo correspondente cópia dos documentos escritos que comprovem as solicitações de providências;

9.1.2. Compete à FISCALIZAÇÃO dentre outras atribuições:

GOVERNO MUNICIPAL DE URUOCA  
Rua João Rodrigues, 173 – Centro Uruoca-CE  
Ouvidoria Municipal: (88) 992559694 - [www.uruoca.ce.gov.br](http://www.uruoca.ce.gov.br)  
[licitacao@uruoca.ce.gov.br](mailto:licitacao@uruoca.ce.gov.br)



Handwritten signatures and initials at the bottom right of the page.



# URUOCA

GOVERNO MUNICIPAL

Tem trabalho,  
tem respeito e  
muito para se ORGULHAR



- a). Exigir fiel cumprimento do Contrato e seus ADITIVOS pela CONTRATADA;
- b). Solicitar o assessoramento técnico, caso necessário;
- c). Verificar e atestar as medições e encaminhá-las para aprovação do CONTRATANTE;
- d). Zelar pela fiel execução do objeto e pleno atendimento às especificações explícitas ou implícitas;
- e). Controlar a qualidade e quantidade dos materiais utilizados e dos serviços executados, rejeitando aqueles julgados não satisfatórios;
- f) Assistir a CONTRATADA na escolha dos métodos executivos mais adequados;
- g) Exigir da CONTRATADA a modificação de técnicas inadequadas, para melhor qualidade na execução do objeto licitado;
- h). Rever, quando necessário, o projeto e as especificações técnicas, adaptando-os às condições específicas;
- i). Dirimir as eventuais omissões e discrepâncias dos desenhos e especificações;
- j). Verificar a adequabilidade dos recursos empregados pelo CONTRATANTE, exigindo a melhoria dos serviços dentro dos prazos previstos;
- k). Anotar em expediente próprio as irregularidades encontradas, as providências que determinou os incidentes verificados e o resultado dessas medidas;
- l). Estabelecer diretrizes, dar e receber informações sobre a execução do Contrato;
- m). Determinar a paralisação da execução do Contrato quando, objetivamente, constatada uma irregularidade que precisa ser sanada, agindo com firmeza e prontidão;
- n). Emitir atestados ou certidões de avaliação dos serviços prestados, das obras executadas ou daquilo que for produzido pela CONTRATADA;
- o). Conhecer detalhadamente o Contrato e as cláusulas nele estabelecidas;
- p). Levar ao conhecimento dos seus superiores aquilo que ultrapassar às suas possibilidades de correção;
- q). Indicar ao gestor que efetue glosas de medição por serviços/obras mal executados ou não executados e sugerir a aplicação de penalidades ao CONTRATADO em face do inadimplemento das obrigações;
- r) Planilha de Orçamento, contendo preços unitários e totais de todos os itens dos serviços constantes do **ANEXO II – PROJETO BÁSICO**;
- s) Composição de custos dos Benefícios e Despesas Indiretas – **BDI, conforme ANEXO II**;

GOVERNO MUNICIPAL DE URUOCA  
Rua João Rodrigues, 173 – Centro Uruoca-CE  
Ouvidoria Municipal: (88) 992559694 - [www.uruoca.ce.gov.br](http://www.uruoca.ce.gov.br)  
[licitacao@uruoca.ce.gov.br](mailto:licitacao@uruoca.ce.gov.br)



*[Handwritten signatures and marks]*

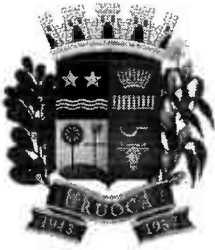

# URUOCA

GOVERNO MUNICIPAL

Tem trabalho,  
tem respeito e  
muito para se ORGULHAR



t) Cronograma Físico-Financeiro compatível com a obra; **conforme ANEXO II;**

u). Confirmar a medição dos serviços efetivamente realizados, dos cronogramas de execução do objeto contratado.

## CLÁUSULA DÉCIMA - DAS SUBCONTRATAÇÕES

10.1. A CONTRATADA poderá sub-empregar parte da obra, desde que formalmente autorizada pelo CONTRATANTE, conforme exigências:

10.1.1. Serão aceitas subcontratações de outros bens e serviços para o fornecimento do objeto deste Contrato. Contudo, em qualquer situação, a PROPONENTE vencedora é a única e integral responsável pelo fornecimento global do objeto.

10.1.2. Em hipótese nenhuma haverá relacionamento contratual ou legal do CONTRATANTE com os subcontratados.

10.1.3. O CONTRATANTE reserva-se o direito de vetar a utilização de subcontratadas por razões técnicas ou administrativas.

## CLÁUSULA DÉCIMA PRIMEIRA - DO RECEBIMENTO DOS SERVIÇOS

11.1. O objeto deste Contrato será recebido:

a). Provisoriamente, pelo responsável por seu acompanhamento e fiscalização, mediante termo circunstanciado, assinado pelas partes, em até 15 (quinze) dias da comunicação da CONTRATADA;

b). Definitivamente, pela equipe ou comissão técnica, designada pelo CONTRATANTE, mediante Termo de Entrega e Recebimento Definitivo, circunstanciado, assinado pelas partes, em até 90 (noventa) dias contados do recebimento provisório, período este de observação ou vistoria que comprove a adequação do objeto aos termos contratuais, observado o disposto no art. 69 da Lei nº 8.666/93.

11.2. O Termo de Entrega e Recebimento Definitivo só poderá ser emitido mediante apresentação da baixa da obra no CREA e no INSS.

## CLÁUSULA DÉCIMA SEGUNDA – DA GARANTIA DE EXECUÇÃO

12.1. A licitante que apresentar a menor proposta deverá apresentar à Administração da CONTRATANTE, no prazo máximo de 05 (cinco) dias corridos, contados da data que solicitado pelo CONTRATANTE, comprovante de prestação de garantia de 5% (cinco por cento) sobre o valor global do contrato que será confeccionado, mediante a opção por uma das seguintes modalidades:

12.1.1. Caução em dinheiro ou títulos da dívida pública;

12.1.1.1. A garantia em apreço, quando em dinheiro, deverá ser efetuada através de emissão e pagamento de Documento de Arrecadação Municipal-DAM, emitido pelo setor competente, em favor do município de Uruoca.

GOVERNO MUNICIPAL DE URUOCA  
Rua João Rodrigues, 173 – Centro Uruoca-CE  
Ouvidoria Municipal: (88) 992559694 - [www.uruoca.ce.gov.br](http://www.uruoca.ce.gov.br)  
[licitacao@uruoca.ce.gov.br](mailto:licitacao@uruoca.ce.gov.br)



*[Handwritten signatures and initials]*



# URUOCA

GOVERNO MUNICIPAL

Tem trabalho,  
tem respeito e  
muito para se ORGULHAR



12.1.2. Seguro-garantia, modalidade "Seguro-garantia do Construtor, do Fornecedor e do Prestador de Serviço"; ou

12.1.3. Fiança bancária.

12.2. A inobservância do prazo fixado para apresentação da garantia acarretará a aplicação de multa de 0,2% (dois décimos por cento) do valor global do Contrato por dia de atraso, até o máximo de 5% (cinco por cento).

12.3. O atraso superior a 25 (vinte e cinco) dias autoriza a Administração a promover o bloqueio, a qualquer momento e de qualquer medição, de pagamentos devidos à CONTRATADA, até o limite de 5% (cinco por cento) do valor global do Contrato, a título de garantia.

12.3.1. O bloqueio efetuado com base no item supra não gera direito a nenhum tipo de compensação financeira à CONTRATADA.

12.3.2. A CONTRATADA, a qualquer tempo, poderá substituir o bloqueio efetuado com base no item 12.3 por quaisquer das modalidades de garantia, caução em dinheiro ou títulos da dívida pública, seguro-garantia ou fiança bancária.

## CLÁUSULA DÉCIMA TERCEIRA - DAS SANÇÕES ADMINISTRATIVAS

13.1. No caso de inadimplemento de suas obrigações, a contratada estará sujeita, sem prejuízo das sanções legais nas esferas civil e criminal, às seguintes penalidades administrativas:

a) Multa;

b) multa de 5% (cinco por cento) sobre o valor total da adjudicação da licitação, na hipótese de o infrator entregar objeto contratual em desacordo com a qualidade, especificações e condições contratadas e/ou com vício, irregularidade ou defeito oculto, que torne o objeto impróprio para o fim a que se destina;

c) multa indenizatória de 10% (dez por cento) sobre o valor total do contrato, quando o infrator der causa, respectivamente, à rescisão do contrato;

d) multa indenizatória, a título de perdas e danos, na hipótese de o infrator ensejar a rescisão do contrato e sua conduta implicar em gastos à Administração Pública superiores aos contratados ou registrados.

13.2. O CONTRATADO recolherá a multa por meio de:

13.2.1. Documento de Arrecadação Municipal (DAM), podendo ser substituído por outro instrumento legal, em nome do Órgão contratante. Caso não o faça, será cobrado pela via judicial.

13.2.2. Descontos *ex-officio* de qualquer crédito existente da CONTRATADA ou cobradas judicialmente e terão como base de cálculo o cronograma inicial dos serviços.

13.3. Os efeitos da declaração de inidoneidade permanecem enquanto perdurarem os motivos que determinaram a aplicação da penalidade ou até que seja promovida a reabilitação pelo infrator perante a

**GOVERNO MUNICIPAL DE URUOCA**  
Rua João Rodrigues, 173 – Centro Uruoca-CE  
Ouvidoria Municipal: (88) 992559694 - [www.uruoca.ce.gov.br](http://www.uruoca.ce.gov.br)  
[licitacao@uruoca.ce.gov.br](mailto:licitacao@uruoca.ce.gov.br)





# URUOCA

GOVERNO MUNICIPAL

Tem trabalho,  
tem respeito e  
muito para se ORGULHAR



própria autoridade que a aplicou.

13.3.1. A reabilitação será concedida quando, após o decurso do prazo de 2 (dois) anos a contar da data em que foi publicada a decisão administrativa no Diário Oficial do Município, o infrator ressarcir a administração pelos prejuízos resultantes de sua conduta.

13.4. As sanções previstas nas alíneas "b" e "c" do item 13.1 poderão ser aplicadas juntamente com a prevista em sua na alínea "a".

13.5. Nenhuma sanção será aplicada sem garantia da ampla defesa e contraditório, na forma da lei.

## CLÁUSULA DÉCIMA QUARTA - DA RESCISÃO

14.1. O CONTRATANTE poderá rescindir o Contrato, independente de Interpelação judicial ou extrajudicial e de qualquer indenização, nos seguintes casos:

- a) O não cumprimento ou o cumprimento irregular de cláusulas contratuais, especificações ou prazos, por parte da CONTRATADA;
- b) A decretação de falência ou a instauração de insolvência civil da CONTRATADA;
- c) O cometimento de infrações à Legislação Trabalhista por parte da CONTRATADA;
- d) Razões de interesse público ou na ocorrência das hipóteses do art. 78 do Estatuto das Licitações;
- e) A ocorrência de caso fortuito ou de força maior, regularmente comprovada, impeditiva da execução do Contrato.

## CLÁUSULA DÉCIMA QUINTA - DO FORO

15.1. As partes elegem o Foro da Comarca de Uruoca-CE, como o único competente para dirimir quaisquer dúvidas oriundas deste Contrato, com expressa renúncia de qualquer outro, por mais privilegiado que seja.

E, por estarem assim justos e contratados, assinam o presente instrumento em 04 (quatro) vias de igual forma e teor, para que surta seus jurídicos e legais efeitos, na presença das testemunhas adiante nomeadas, que a tudo assistiram, na forma da lei.

Uruoca-CE, xxxx de xxxx de xxxx

\_\_\_\_\_  
CONTRATANTE

\_\_\_\_\_  
CONTRATADA

\_\_\_\_\_  
FISCAL DE CONTRATO

TESTEMUNHAS:

**GOVERNO MUNICIPAL DE URUOCA**  
Rua João Rodrigues, 173 – Centro Uruoca-CE  
Ouvidoria Municipal: (88) 992559694 - [www.uruoca.ce.gov.br](http://www.uruoca.ce.gov.br)  
[licitacao@uruoca.ce.gov.br](mailto:licitacao@uruoca.ce.gov.br)





# URUOCA

GOVERNO MUNICIPAL

Tem trabalho,  
tem respeito e  
muito para se ORGULHAR



## Aviso de Licitação

O município de Uruoca-CE, através da CPL torna público a TP de Nº 0020812.2023. OBJETO: CONTRATAÇÃO DE EMPRESA PARA PRESTAÇÃO DE SERVIÇOS EM PIÇARRAMENTO DE ESTRADAS QUE LIGA A SEDE DO MUNICIPIO A LOCALIDADE DE CERCA DE PEDRA NO MUNICIPIO DE URUOCA-CE. Abertura dia 24 de janeiro de 2024, às 08:30 horas, na Sala de Licitações da Prefeitura Municipal de Uruoca, situada no edifício José Alexandro Silva dos Santos, Anexo I, localizada na Rua Pessoa Anta, 410, Centro, Uruoca-CE. Informações: [licitacao@uruoca.ce.gov.br](mailto:licitacao@uruoca.ce.gov.br). Uruoca-CE, 27 de dezembro de 2023.

  
**SONIA REGIA ALBUQUERQUE SILVEIRA**  
**PRESIDENTE DA CPL**

Sônia Regia A. Silveira  
Presidente Pregoeira da  
CPL de URUOCA - CE

**GOVERNO MUNICIPAL DE URUOCA**  
Rua João Rodrigues, 173 - Centro Uruoca-CE  
Ouvidoria Municipal: (88) 992559694 - [www.uruoca.ce.gov.br](http://www.uruoca.ce.gov.br)  
[licitacao@uruoca.ce.gov.br](mailto:licitacao@uruoca.ce.gov.br)

