



URUOCA

GOVERNO MUNICIPAL

Tem trabalho,
tem respeito e
muito para se ORGULHAR



EDITAL DE TOMADA DE PREÇOS Nº 0011201.2023 PROCESSO ADMINISTRATIVO Nº011201.11-2023

O município de Uruoca, através da Comissão Permanente de Licitação com sede na Rua João Rodrigues, 173, Centro, Uruoca-CE, devidamente nomeada pela Portaria nº 228/2022, torna público para conhecimento dos interessados que, na data, horário e local abaixo previstos em sessão pública, dará início aos procedimentos de recebimento, abertura e julgamento de documentos de "habilitação" e de "proposta de preços" da Licitação na Modalidade **Tomada de Preços**, do tipo **Menor Preço Global**, em regime de execução indireta, mediante as condições estabelecidas no presente instrumento convocatório, que se subordina às normas gerais da Lei nº 8.666, de 21 de junho de 1993 e suas alterações e Lei Complementar nº 123, de 14 de dezembro de 2006.

HORA, DATA E LOCAL: Os envelopes opacos contendo os Documentos de Habilitação e as Propostas Comerciais deverão estar lacrados e poderão ser entregues pessoalmente ou via postal, na sala da Comissão Permanente de Licitação, a partir da publicação do Aviso de Licitação ou na sessão pública marcada para às **08:30, DO DIA 13 DE FEVEREIRO DE 2023**, na sala de reuniões da Comissão Permanente de Licitação, localizada no Edifício Jose Alexandre Silva dos Santos, Anexo I, situado na Rua Pessoa Anta, 410, centro, Uruoca-CE, CEP: 62.460-000.

Compõem-se este Edital das Partes A e B, como a seguir apresenta:

PARTE A- Condições para a competição, julgamento e adjudicação. Em que são estabelecidos os requisitos e as condições para competição, julgamento e formalização do contrato.

PARTE B- ANEXOS:

ANEXO I – TERMO DE REFERÊNCIA;

ANEXO II – PROJETO BASICO;

ANEXO III - MODELO DE DECLARAÇÃO DE VISITA AO LOCAL DA OBRA;

ANEXO IV – DECLARAÇÃO EMPREGADOR PESSOA JURIDICA;

ANEXO V- MODELO CARTA FIANÇA BANCARIA DE EXECUÇÃO DE CONTRATO;

ANEXO VI - MODELO DE FICHA DE DADOS DO REPRESENTANTE LEGAL;

ANEXO VII- DECLARAÇÃO DE MICROEMPRESA OU EMPRESA DE PEQUENO PORTE;

ANEXO VIII-MODELO DE CARTA PROPOSTA;

ANEXO IX - MINUTA DE CONTRATO.

GOVERNO MUNICIPAL DE URUOCA
Rua João Rodrigues, 173 – Centro Uruoca-CE
Ouvidoria Municipal: (88) 992559694 - www.uruoca.ce.gov.br
licitacao@uruoca.ce.gov.br



✍



URUOCA

GOVERNO MUNICIPAL

Tem trabalho,
tem respeito e
muito para se ORGULHAR



1. DO OBJETO

1.1- A presente licitação tem como objeto a **CONTRATAÇÃO DE EMPRESA PARA REALIZAR A RECUPERAÇÃO, MANUTENÇÃO, PERFURAÇÃO DE POÇOS E CONSTRUÇÃO DE RESERVATÓRIOS, JUNTO A SECRETARIA DE DESENVOLVIMENTO RURAL, MEIO AMBIENTE E DOS RECURSOS HÍDRICOS DO MUNICÍPIO DE URUOCA- CE**, de acordo com as condições especificações e quantitativos previstos no Projeto Básico.

1.2. Os valores a serem licitados foram adquiridos na (tabela SEINFRA 27.1 – Desonerada), além das demais composições de preços constantes na documentação anexa.

2. DAS ESPECIFICAÇÕES E QUANTITATIVOS DO OBJETO

2.1. As especificações e quantitativos do objeto constam no orçamento básico anexado aos autos.

3. DA FONTE DE RECURSOS

3.1. O objeto desta Tomada de Preços será pago com recursos orçamentários oriundo do Tesouro federal/Municipal no valor global estimado em **R\$: 1.565.168,63 (Um milhão quinhentos e sessenta e cinco mil centos e sessenta e oito reais e sessenta e três centavos)**.

DOTAÇÕES ORÇAMENTÁRIAS: 1414.20.122.0110.2.081-MANUT. SEC. D RURAL, M AMB E REC HÍDRICOS.**ELEMENTO DE GASTO:** 3.3.90.39.00- OUTROS SER. DE TERC. PESSOA JURÍDICA.

FONTE: 1500000000- RECURSOS NÃO VINCULADOS DE IMPOSTOS.

4. DA PARTICIPAÇÃO:

4.1. Poderá participar desta **Tomada de Preços** toda e qualquer empresa individual ou sociedade regularmente estabelecida no país, cadastrados no Município de Uruoca/CE, ou os atenderem a todas as condições exigidas para cadastramento até o terceiro dia anterior a data do recebimento dos documentos de habilitação e propostas de preços (Art. 22 § 2º da Lei 8.666/93) e que seja especializada no objeto da licitação, e que satisfaça a todas as exigências do presente Edital, especificações e normas, de acordo com os anexos relacionados, partes integrantes deste Edital, independente de transcrição.

4.2. É vedada a participação de consórcio ou grupo de empresas.

4.3. Não poderão participar da presente licitação, empresas que sejam consideradas inidôneas ou suspensas para participar de licitação em qualquer órgão/entidade governamental ou que estejam em recuperação judicial ou em processo de falência, sob concurso de credores, em dissolução ou em liquidação.

4.4. As licitantes deverão proceder, antes da elaboração das propostas, à verificação minuciosa de todos os elementos fornecidos, comunicando por escrito à Comissão Permanente de Licitação, até 05 (cinco) dias úteis antes da reunião de abertura da licitação, os erros, dúvidas e/ou omissões porventura observados. A não comunicação no prazo acima estabelecido, implicará na tácita aceitação dos elementos fornecidos, não cabendo, em nenhuma hipótese, qualquer reivindicação posterior com

GOVERNO MUNICIPAL DE URUOCA

Rua João Rodrigues, 173 – Centro Uruoca-CE

Ouvidoria Municipal: (88) 992559694 - www.uruoca.ce.gov.br

licitacao@uruoca.ce.gov.br



CB



URUOCA

GOVERNO MUNICIPAL

Tem trabalho,
tem respeito e
muito para se ORGULHAR



base em imperfeições, incorreções, omissões ou falhas.

4.5. A Licitante poderá adquirir o Edital gratuitamente em meio magnético na sala da Comissão de Licitação da Prefeitura Municipal de Uruoca, localizada no Edifício Jose Alexandro Silva dos Santos, Anexo I, situado na Rua Pessoa Anta, 410, centro, Uruoca-CE, CEP: 62.460-000, ou pela internet no endereço: www.tce.ce.gov.br. Caso a licitante opte pela aquisição do Edital em meio magnético deverá fornecer 01 (um) CD virgem.

4.6. A empresa interessada em participar da presente licitação, que obtiver gratuitamente o Edital pela internet, deverá formalizar o interesse de participar através de comunicado expresso diretamente à CPL, através do e-mail licitacao@uruoca.ce.gov.br, informando os seguintes dados: nº do Edital, nome da empresa, CNPJ, endereço, telefone(s), fax, e-mail, pessoa de contato.

4.7. As respostas às consultas formuladas pelos Concorrentes à Comissão Permanente de Licitação passarão a ser parte integrante do Edital e serão encaminhadas às empresas participantes da licitação que tenham cumprido o disposto no subitem 4.6, e serão divulgadas através do site www.uruoca.ce.gov.br

4.8. A Comissão Permanente de Licitação não se responsabilizará por eventuais adendos que possam ocorrer no Edital, caso o licitante não proceda conforme estabelecido no subitem 4.6.

4.9. Será garantido às licitantes enquadradas como Microempresas e às Empresas de Pequeno Porte, tratamento diferenciado previsto na Lei Complementar nº 123, de 14 de dezembro de 2006, em seu Capítulo V – DO ACESSO AOS MERCADOS / Das Aquisições Públicas.

4.10. Tratando-se de Microempresas e Empresas de Pequeno Porte deverá ser apresentada declaração visando ao exercício da preferência prevista na Lei Complementar nº 123/06, que deverá ser feita de acordo com o modelo estabelecido do **ANEXO VII – DECLARAÇÃO DE MICROEMPRESA OU EMPRESA DE PEQUENO PORTE** deste Edital.

4.11. Caso a Licitante seja Microempresa ou Empresa de Pequeno Porte, esta deverá apresentar declaração na forma do **ANEXO VII** deste Edital, assinado pelo titular ou representante legal da empresa, devidamente comprovado. As empresas enquadradas no regime diferenciado e favorecido das Microempresas e Empresas de Pequeno Porte que não apresentarem a declaração prevista neste subitem poderão participar normalmente do certame, porém, em igualdade de condições com as empresas não enquadradas neste regime.

4.12. É vedada a participação de empresas cujos representantes legais ou sócios sejam servidores públicos dos órgãos e entidades da Administração Pública do Município de Uruoca, inclusive Fundações instituídas e/ou mantidas pelo Poder Público Municipal, como LICITANTE, direta ou indiretamente, por si ou por interposta pessoa, nos procedimentos licitatórios.

5. DA APRESENTAÇÃO DOS DOCUMENTOS DE HABILITAÇÃO E PROPOSTAS COMERCIAIS

5.1. Os Documentos de Habilitação, em 01 (uma) via e a Proposta Comercial, em 01 (uma) via, deverão ser entregues datilografados/digitados, perfuradas e numeradas corretamente, contidos em envelopes opacos e lacrados com cola e/ou de forma tal que torne detectável qualquer intento de

GOVERNO MUNICIPAL DE URUOCA

Rua João Rodrigues, 173 – Centro Uruoca-CE

Ouvidoria Municipal: (88) 992559694 - www.uruoca.ce.gov.br

licitacao@uruoca.ce.gov.br



CB



URUOCA

GOVERNO MUNICIPAL

Tem trabalho,
tem respeito e
muito para se ORGULHAR



violação de seu conteúdo, estes trazendo na face o seguinte sobrescrito, respectivamente:

À PREFEITURA MUNICIPAL DE URUOCA-CE- COMISSÃO PERMANENTE DE LICITAÇÃO

(IDENTIFICAÇÃO DA EMPRESA)

ENVELOPE Nº 01 – DOCUMENTAÇÃO/HABILITAÇÃO

TOMADA DE PREÇOS: Nº 0011201.2023

À PREFEITURA MUNICIPAL DE URUOCA-CE- COMISSÃO PERMANENTE DE LICITAÇÃO

(IDENTIFICAÇÃO DA EMPRESA)

ENVELOPE Nº 02 - PROPOSTA DE PREÇOS

TOMADA DE PREÇOS Nº 0011202.2023

5.2. É obrigatória a assinatura de quem de direito da PROPONENTE na PROPOSTA COMERCIAL.

5.3. Os Documentos de Habilitação e as Propostas Comerciais deverão ser apresentados por preposto da LICITANTE com poderes de representação legal, através de procuração pública ou particular com firma reconhecida. A não apresentação não implicará em inabilitação, no entanto, o representante não poderá pronunciar-se em nome da LICITANTE, salvo se estiver sendo representada por um de seus dirigentes, que comprove tal condição através de documento legal.

5.3.1. Qualquer pessoa poderá entregar os Documentos de Habilitação e as Propostas Comerciais de mais de uma LICITANTE, porém, nenhuma pessoa, ainda que munida de procuração, poderá representar mais de uma LICITANTE junto à COMISSÃO, sob pena de exclusão sumária das LICITANTES representadas.

5.4. Os documentos apresentados deverão ser obrigatoriamente, da mesma sede, ou seja, se da matriz, todos da matriz, se de alguma filial, todos da mesma filial, com exceção dos documentos que são válidos para matriz e todas as filiais. Caso a empresa seja vencedora, o contrato será celebrado com a sede que apresentou a documentação.

6. DOS DOCUMENTOS DE HABILITAÇÃO – ENVELOPE “A”.

6.1. A habilitação da LICITANTE será aferida por intermédio de documentos relativos à capacitação jurídica, à regularidade fiscal, à qualificação técnica, qualificação econômico-financeira e qualificação trabalhista e outros documentos de habilitação.

6.2. Os Documentos de Habilitação deverão ser apresentados da seguinte forma:

a). Em originais ou publicação em Órgão Oficial, ou, ainda, por qualquer processo de cópia autenticada em Cartório ou pela Comissão Permanente de Licitação.

GOVERNO MUNICIPAL DE URUOCA

Rua João Rodrigues, 173 – Centro Uruoca-CE

Ouvidoria Municipal: (88) 992559694 - www.uruoca.ce.gov.br

licitacao@uruoca.ce.gov.br



76



URUOCA

GOVERNO MUNICIPAL

Tem trabalho,
tem respeito e
muito para se ORGULHAR



b) Dentro do prazo de validade, para aqueles cuja validade possa expirar. Na hipótese de o documento não conter expressamente o prazo de validade, deverá ser acompanhado de declaração ou regulamentação do órgão emissor que disponha sobre a validade do mesmo. Na ausência de tal declaração ou regulamentação, o documento será considerado válido pelo prazo de 60 (sessenta) dias, a partir da data de sua emissão.

c). Rubricados e numerados sequencialmente, da primeira à última página, de modo a refletir seu número exato.

d) A eventual falta de numeração ou a numeração incorreta poderá ser suprida pelo representante da licitante na sessão de abertura dos documentos de habilitação.

6.3. OS DOCUMENTOS DE HABILITAÇÃO CONSISTIRÃO DE:

6.3.1. **CERTIFICADO DE REGISTRO CADASTRAL – CRC**, expedido pela Comissão Permanente de Licitação - CPL, no prazo de até 03 dias úteis antes do certame, que comprove ser a LICITANTE especializada no ramo do objeto pertinente a esta Tomada de Preços. (Art. 22, § 2º da Lei. 8.666/93). Os CRC, só são feitos presencialmente na sede do setor de Licitações.

6.3.2. HABILITAÇÃO JURÍDICA:

6.3.2.1. Ato Constitutivo, Estatuto ou Contrato Social em vigor, ou último aditivo consolidado, devidamente registrado, em se tratando de empresário individual e sociedades empresárias, e, no caso de sociedade por ações, acompanhado de ata da assembleia que elegeu seus atuais Administradores. Em se tratando de sociedades simples, Ato Constitutivo acompanhado de prova da Diretoria em exercício.

6.3.2.1. Registro Comercial, no caso de empresa individual.

6.3.2.2. Cédula de identidade do responsável legal ou signatário da proposta devidamente autenticado.

6.3.3. REGULARIDADE FISCAL E TRABALHISTA

6.3.3.1. Prova de inscrição na:

a) Prova de inscrição no Cadastro Nacional de Pessoas Jurídicas (CNPJ);

b) Prova de inscrição no Cadastro de Contribuinte Estadual ou municipal relativo ao domicílio ou sede do licitante, pertinente ao seu ramo de atividade e compatível com o objeto contratual;

c) Prova de regularidade para com a Fazenda Federal- através de certidão]ao conjunta negativa ou Certidão Conjunta positiva com efeitos de Negativa de Tributos e Contribuições Federais e Dívida Ativa da União, inclusive as contribuições sociais, emitida pela Receita Federal do Brasil;

GOVERNO MUNICIPAL DE URUOCA

Rua João Rodrigues, 173 – Centro Uruoca-CE

Ouvidoria Municipal: (88) 992559694 - www.uruoca.ce.gov.br

licitacao@uruoca.ce.gov.br



20



URUOCA

GOVERNO MUNICIPAL

Tem trabalho,
tem respeito e
muito para se ORGULHAR



d) Prova de regularidade com a Fazenda Estadual-através da certidão Negativa ou Certidão Positiva com Efeitos de Negativa de Débitos Estaduais, emitida pela Secretaria da Fazenda Estadual da sede da empresa;

e) Prova de Regularidade com a fazenda Municipal- através da certidão Negativa ou certidão positiva com efeitos de Negativa de tributos Municipais, emitida pelo setor competente da sede da licitante;

f) Prova de regularidade junto ao fundo de Garantia por tempo de serviço (FGTS)- através da certidão de regularidade do FGTS-CRF, emitida pela caixa Econômica Federal;

g) prova de inexistência de débitos inadimplidos perante a Justiça do Trabalho, mediante a apresentação de certidão Negativa de débitos Trabalhistas- CNDT, emitida pelo Tribunal Superior do Trabalho ou outro órgão da Justiça do Trabalho.

6.3.4. QUALIFICAÇÃO TÉCNICA

6.3.4.1. Prova de inscrição ou registro da LICITANTE e de seu (s) RESPONSÁVEL (eis) TÉCNICO (s), separadamente junto ao Conselho Regional de Engenharia Arquitetura e Agronomia (CREA), da localidade da sede da PROPONENTE.

6.3.4.2. CAPACITAÇÃO TÉCNICO-OPERACIONAL: Apresentação de um ou mais atestados de capacidade técnica-operacional, fornecido por pessoa jurídica de direito público ou privado devidamente identificada, em nome do licitante, relativo à execução de serviços compatível em características, quantidades e prazos com o objeto da presente licitação, envolvendo as parcelas de maior relevância e valor significativo do objeto da licitação que são:

- **POÇO TUBULAR C/ TUBO GEOMECÂNICO DE 6``, COMPLETAMENTE EXECUTADO, INCLUSIVE MARCAÇÃO (FORNECIMENTO E EXECUÇÃO), 600,00 m, 14,53%.**
- **ANEL PRE-MOLDADO DE CONCRETO, D = 2,00M, H = 0,50M.**

6.3.4.3. CAPACITAÇÃO TÉCNICO-PROFISSIONAL: Comprovação da licitante de possuir, como responsável técnico, em seu quadro permanente, na data da licitação, profissional de nível superior, 01 (um) Engenheiro Civil ou 01 (um) Geólogo, reconhecido(s) pelo órgão competente, detentor (es) de ATESTADO(S) DE RESPONSABILIDADE TÉCNICA, devidamente registrado(s) no CREA ou CAU da região onde os serviços foram executados, devidamente acompanhado(s) da(s) respectiva(s) CERTIDÃO DE ACERVO TÉCNICO - CAT, expedida(s) pelo respectivo Conselho, que comprove ter o(s) profissional(is) executado para órgão ou entidade da Administração Pública Direta ou Indireta, Federal, Estadual, Municipal ou do Distrito Federal, ou ainda, para empresa privada, que não a própria licitante (CNPJ diferente) - serviço(s) relativo(s) as parcelas de maior relevância e valor significativo do objeto da presente licitação que são:

- **POÇO TUBULAR C/ TUBO GEOMECÂNICO DE 6``, COMPLETAMENTE EXECUTADO, INCLUSIVE MARCAÇÃO (FORNECIMENTO E EXECUÇÃO).**
- **ANEL PRE-MOLDADO DE CONCRETO, D = 2,00M, H = 0,50M.**

Com características semelhantes ao objeto deste Edital. Vedada a participação de profissional como responsável técnico de mais de uma licitante, caso em que, constatado tal fato, deverá o profissional optar por uma das licitantes, inabilitando-se as demais, sob pena de inabilitação sumária de todas as

GOVERNO MUNICIPAL DE URUOCA

Rua João Rodrigues, 173 – Centro Uruoca-CE

Ouvidoria Municipal: (88) 992559694 - www.uruoca.ce.gov.br

licitacao@uruoca.ce.gov.br



CB



URUOCA

GOVERNO MUNICIPAL

Tem trabalho,
tem respeito e
muito para se ORGULHAR



concorrentes.

I - Apresentar somente o(s) ATESTADO(S) e/ou CERTIDÃO(ÕES) necessário(s) e suficiente(s) para comprovação do exigido, e fazer a indicação com marca texto dos itens que comprovarão o cumprimento das exigências relativas a qualificação técnica.

6.3.4.4- Entende-se, para fins deste Edital, como pertencente ao quadro permanente:

- Se **EMPREGADO**, comprovando-se o vínculo empregatício através de cópia da "Ficha ou Livro de Registro de Empregado", da Carteira de Trabalho e Previdência Social – CTPS.
- Se **SÓCIO**, comprovando-se a participação societária através de cópia do Contrato social e aditivos, se houver devidamente registrado(s) na Junta Comercial.
- Se **CONTRATADO**, apresentar contrato de prestação de serviço, vigente na data de abertura deste certame, comprovando, ainda, o registro do responsável técnico da licitante junto ao CREA ou CAU, acompanhado de declaração ou documento equivalente expedido, também pelo CREA ou CAU, que indique a relação das empresas em que o profissional contratado figure como responsável técnico.

6.3.4.5- Não serão aceitos atestados de Fiscalização, Supervisão, Gerenciamento, Controle Tecnológico ou Assessoria Técnica de Obras, nem atestados de responsabilidade técnica, não baixados por execução dos serviços junto ao CREA.

6.3.4.6- Declaração de responsabilidade técnica na qual deverá constar a qualificação dos responsáveis técnicos pela execução da obra objeto do certame, assinada por todos os indicados e pelo representante legal da licitante.

6.3.5. DA QUALIFICAÇÃO ECONÔMICA E FINANCEIRA

6.3.5.1. A avaliação para todas as licitantes será apurada através da apresentação do Índice de Liquidez Geral (LG) a seguir definido, calculado com 02 (duas) casas decimais, sem arredondamentos, devidamente assinados pelo Responsável pela Pessoa Jurídica. A fonte de informação dos valores considerados deverá ser o Balanço Patrimonial, apresentado na forma da lei. Tratando-se de Sociedade Anônima, deverão ser apresentadas as Demonstrações Contábeis por meio de uma das seguintes formas: publicação em Diário Oficial, publicação em jornal de grande circulação, ou ainda, através de cópia autenticada das mesmas. Os demais tipos societários e o empresário individual deverão apresentar cópia autenticada do Balanço Patrimonial, registrado na Junta Comercial da sede da licitante ou em outro órgão equivalente. Liquidez Geral (LG):

$$LG = \frac{(\text{Ativo Circulante} + \text{Realizável a Longo Prazo})}{(\text{Passivo Circulante} + \text{Exigível a Longo Prazo})} \geq 1,20$$

6.3.5.2. Certidão negativa expedida pelo Cartório Distribuidor de Falência ou de Recuperação Judicial do local da sede da PROPONENTE, com data de expedição não superior a 30 (trinta) dias, quando não houver prazo de validade expresso no documento.

6.3.5.3. Prova de valor do **Patrimônio Líquido não inferior a 10% (dez por cento) do valor global ou soma dos valores globais a que a empresa concorre**, valores estes estabelecidos no subitem 3.1, até a data de entrega dos Documentos de Habilitação e Propostas Comerciais e cuja comprovação será feita através do Balanço Patrimonial e demonstrações contábeis do último exercício social, já apresentado e entregue na forma da lei.

GOVERNO MUNICIPAL DE URUOCA

Rua João Rodrigues, 173 – Centro Uruoca-CE

Ouvidoria Municipal: (88) 992559694 - www.uruoca.ce.gov.br

licitacao@uruoca.ce.gov.br



20



URUOCA

GOVERNO MUNICIPAL

Tem trabalho,
tem respeito e
muito para se ORGULHAR



6.3.5.4. **Certidão Simplificada e Específica emitida pela Junta Comercial da Sede da Licitante**, com emissão não inferior a 30 (trinta) dias da abertura do certame;

6.3.6. QUALIFICAÇÃO TRABALHISTA

6.3.6.1. Declaração da licitante, comprovando o fiel cumprimento das recomendações trazidas pelo art. 7º da Constituição Federal, inciso XXXIII, isto é, que não utiliza trabalho de menores de 18 (dezoito) anos na execução de serviços perigosos ou insalubres, nem de menores de 16 (dezesesseis) anos para trabalho de qualquer natureza, de acordo com o **ANEXO IV-MODELO DE DECLARAÇÃO –EMPREGADOR PESSOA JURÍDICA**.

6.4. A LICITANTE deverá fornecer, a título de informação, endereço, número de telefone, fax, e-mail e pessoa de contato, preferencialmente local. A ausência desses dados não a tornará inabilitada.

6.3.7. OUTROS DOCUMENTOS DE HABILITAÇÃO:

6.3.7.1. Alvará de funcionamento

6.3.7.2.- Declaração expressa do responsável legal do licitante de que não existe superveniência de fato impeditivo da habilitação ou redução na sua capacidade financeira que venha a afetar as exigências contidas no edital.

6.3.7.3. Declaração de que recebeu toda documentação necessária a elaboração de sua Proposta de Preços e tomou conhecimento de todas as informações e das condições locais para o cumprimento das obrigações objeto da licitação, nos termos do inciso III do Art. 30 da Lei 8.666/93 e suas alterações posteriores. **ANEXO III–MODELO DE DECLARAÇÃO DE VISITA AO LOCAL DA OBRA**.

6.3.7.4. Indicação das instalações e apresentação de listagem especificada e de declaração formal de disponibilidade, firmada por representante legal da Empresa, de equipamentos e maquinários destinados à execução do objeto contratual, acompanhada de fotos da fachada e interior da empresa e documento idôneo comprobatório da existência da estrutura física. Tal exigência possui amparo legal no parágrafo 6º do art. 30 da Lei nº 8.666/93 e suas alterações posteriores

7. DAS PROPOSTAS COMERCIAIS -ENVELOPE "B"

7.1. As Propostas Comerciais conterão, no mínimo:

7.1.1. CARTA PROPOSTA COMERCIAL conforme **ANEXO VIII-MODELO DE CARTA DE PROPOSTA COMERCIAL**, contendo:

7.1.1.1. Nome da empresa proponente, endereço e número de inscrição no CNPJ;

7.1.2. Validade da proposta, **não inferior a 60 (sessenta) dias**;

7.1.2.1. Fica o licitante ciente sobre a necessidade de manifestar-se acerca da concordância da **prorrogação e revalidação da proposta**, antes do vencimento da mesma, por igual e sucessivo

GOVERNO MUNICIPAL DE URUOCA

Rua João Rodrigues, 173 – Centro Uruoca-CE

Ouvidoria Municipal: (88) 992559694 - www.uruoca.ce.gov.br

licitacao@uruoca.ce.gov.br



CB



URUOCA

GOVERNO MUNICIPAL

Tem trabalho,
tem respeito e
muito para se ORGULHAR



período. A falta de manifestação libera o licitante, excluindo-o do certame licitatório.

7.1.2.2. Em situação em que a proposta vença antes da sessão pública de abertura da mesma a não prorrogação e revalidação por parte do licitante resulta em sua não abertura, passando a condição de inválida.

7.1.2.3. No caso da proposta vir a vencer após a abertura dos preços, a mesma deverá ser prorrogada e revalidada até a contratação, sob pena de exclusão do presente certame.

7.1.3. Preço global, expresse em Real;

7.1.4. Assinatura do representante legal.

7.2. Acompanharão, **obrigatoriamente**, as Propostas Comerciais, como partes integrantes da mesma, os seguintes anexos, os quais deverão conter o nome da licitante, a assinatura e o título profissional do engenheiro que os elaborou, e o número da Carteira do CREA desse profissional:

7.2.1. Planilha de Orçamento, contendo preços unitários e totais de todos os itens dos serviços constantes do **ANEXO II – PROJETO BÁSICO**.

7.2.2. Composição de Custos do BDI.

7.2.3. Cronograma Físico-Financeiro compatível com a obra.

7.3. Os valores unitários do **PROJETO BASICO - ANEXO II**, são considerados valores limites máximos (observado o disposto na alínea f do subitem 9.6). Assim cada LICITANTE/PROPONENTE deve observá-los quando da apresentação de sua Proposta Comercial.

7.4. Tendo em vista que a presente licitação trata de Empreitada por Preço Global, o **ANEXO II – PROJETO BASICO** deverá ser seguida integralmente no tocante à discriminação dos serviços, quantitativos e unidades de medida, sendo desclassificada a empresa que omiti-los, por qualquer razão, atentando para que o preço total da proposta da LICITANTE não seja superior ao estabelecido no subitem 3.1 deste Edital.

7.5. Correrão por conta da PROPONENTE vencedora todos os custos que porventura deixar de explicitar em sua proposta.

7.6. A LICITANTE deverá fornecer a ficha de dados da pessoa que irá assinar o Contrato, caso a empresa seja declarada vencedora deste certame, conforme o **ANEXO VI-MODELO DE FICHA DE DADOS DO REPRESENTANTE LEGAL**. A ausência dessa ficha não a tornará desclassificada.

7.7. As PROPOSTAS COMERCIAIS deverão ser rubricadas e numeradas sequencialmente, da primeira à última folha, de modo a refletir seu número exato.

7.8 A eventual falta de numeração ou a numeração incorreta poderá ser suprida pelo representante da licitante na sessão de abertura das propostas.

GOVERNO MUNICIPAL DE URUOCA

Rua João Rodrigues, 173 – Centro Uruoca-CE

Ouvidoria Municipal: (88) 992559694 - www.uruoca.ce.gov.br

licitacao@uruoca.ce.gov.br





URUOCA

GOVERNO MUNICIPAL

Tem trabalho,
tem respeito e
muito para se ORGULHAR



8. DO PROCEDIMENTO

8.1. Os trabalhos da sessão pública para recebimento dos Documentos de Habilitação e Propostas Comerciais obedecerão aos trâmites estabelecidos nos subitens seguintes:

8.1.1. Na presença das PROPONENTES e demais pessoas que quiserem assistir à sessão, a COMISSÃO receberá os envelopes devidamente lacrados, contendo os Documentos de Habilitação e as Propostas Comerciais;

8.1.2. Para a boa condução dos trabalhos, cada LICITANTE deverá se fazer representar por, no máximo, 02 (duas) pessoas;

8.1.3. Os membros da COMISSÃO e pelo menos 02 (dois) representantes das LICITANTES, escolhidos dentre os presentes como representantes das PROPONENTES, examinarão e rubricarão todas as folhas dos Documentos de Habilitação e Propostas Comerciais apresentados;

8.1.4. Recebidos os envelopes "A" - DOCUMENTOS DE HABILITAÇÃO e "B" - PROPOSTAS COMERCIAIS, proceder-se-á a abertura daqueles referentes à documentação de habilitação;

8.1.5. A COMISSÃO poderá, a seu exclusivo critério, proclamar, na mesma sessão, o resultado da habilitação, ou convocar outra para esse fim, ficando cientificados os interessados;

8.1.6. Proclamado o resultado da habilitação, e decorrido o prazo para interposição de recurso, ou no caso de renúncia do direito recursal, a COMISSÃO procederá a abertura das Propostas Comerciais das LICITANTES habilitadas;

8.1.7. A COMISSÃO devolverá os envelopes de Propostas Comerciais às LICITANTES inabilitadas, se não houver recursos ou, se houver, após sua denegação.

8.1.7.1. A COMISSÃO manterá sob sua guarda no prazo de 60(sessenta) dias, os envelopes contendo as propostas comerciais das empresas inabilitadas, que não estiverem representadas legalmente na sessão em que foi proferido o resultado da habilitação/inabilitação. Transcorrido esse prazo sem que os citados envelopes tenham sido resgatados, estes serão eliminados pela COMISSÃO para incineração ou doação para reciclagens.

8.2. Após a entrega dos envelopes contendo os Documentos de Habilitação e as Propostas Comerciais, nenhum documento adicional será aceito ou considerado no julgamento, e nem serão permitidos quaisquer adendos, acréscimos ou retificações.

8.2.1. É facultado à COMISSÃO, de ofício ou mediante requerimento do interessado, em qualquer fase da licitação realizar diligências, destinadas a esclarecer ou complementar a instrução do processo.

8.3. De cada sessão realizada será lavrada a respectiva ata circunstanciada, a qual será assinada pela COMISSÃO e pelos representantes das LICITANTES.

8.4. O resultado de julgamento final da Licitação será comunicado na mesma sessão ou posteriormente através de notificação aos interessados.

GOVERNO MUNICIPAL DE URUOCA

Rua João Rodrigues, 173 – Centro Uruoca-CE

Ouvidoria Municipal: (88) 992559694 - www.uruoca.ce.gov.br

licitacao@uruoca.ce.gov.br



15

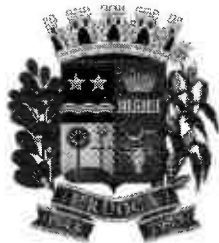

URUOCA

GOVERNO MUNICIPAL

Tem trabalho,
tem respeito e
muito para se ORGULHAR



8.5. Os recursos, em qualquer das fases da licitação, quando ocorrerem, serão interpostos e julgados com estrita observância da Lei das Licitações, nº 8.666/93, art. 109.

8.6. Ocorrendo a(s) inabilitação(ões) ou a(s) desclassificação(ões) das propostas de todas as licitantes a Comissão, nos termos do art.48 § 3º da Lei Federal nº 8.666/93, **poderá fixar às participantes o prazo de 8 (oito) dias úteis para apresentação de novos documentos ou novas propostas**, escoimadas das causas que as inabilitaram ou as desclassificaram, podendo, no caso das propostas, ter seus valores alterados se em benefício da Administração ou em decorrência da própria correção das causas que outrora as desclassificaram.

9. DOS CRITÉRIOS DE JULGAMENTO

9.1. A responsabilidade pelas informações, pareceres técnicos e econômicos exarados no presente **Tomada de Preços** é exclusiva da equipe técnica do Órgão/Entidade de onde a mesma é originária.

9.2. A empresa deverá apresentar preços unitários iguais para os mesmos serviços. Caso a empresa apresente preços unitários diferentes, a Comissão fará a correção, considerando o menor dos preços unitários apresentados para os serviços iguais, não se constituindo, de forma algum motivo para desclassificação.

A – AVALIAÇÃO DOS DOCUMENTOS DE HABILITAÇÃO – ENVELOPE “A”

9.3. A habilitação será julgada com base nos Documentos de Habilitação apresentados, observadas as exigências pertinentes à Habilitação Jurídica, Regularidade Fiscal, Qualificação Técnica, Qualificação Econômica e Financeira e Qualificação Trabalhista, outros documentos de habilitação.

9.4. Será habilitada a LICITANTE que apresentar na análise de balanço um valor maior ou igual a **1,20 (um inteiro e dois décimos)** para o Índice de Liquidez Geral (LG) especificado no subitem 6.3.5.1. O cálculo do Índice deverá ser feito com 02 (duas) casas decimais, sem arredondamento.

9.5. Será inabilitada a licitante que deixar de apresentar qualquer um dos documentos exigidos no ENVELOPE A, ou apresentá-los em desacordo com as exigências do presente Edital e ainda, serão inabilitadas, de forma superveniente, as ME ou EPP que não normalizarem a documentação de Regularidade Fiscal no prazo definido no subitem 6.3.3.6.1.

B – AVALIAÇÃO DAS PROPOSTAS COMERCIAIS – ENVELOPE “B”

9.6. Serão desclassificadas as Propostas Comerciais que apresentarem:

- a) Condições ilegais, omissões, erros e divergência ou conflito com as exigências deste Edital;
- b) Proposta em função da oferta de outro competidor na licitação;
- c) Preço unitário simbólico ou irrisório, havido assim como aquele incompatível com os preços praticados no mercado, conforme a Lei nº 8.666/93 e suas alterações;
- d) Preço excessivo, assim entendido como aquele superior ao orçado, estabelecido no subitem 3.1

GOVERNO MUNICIPAL DE URUOCA

Rua João Rodrigues, 173 – Centro Uruoca-CE

Ouvidoria Municipal: (88) 992559694 - www.uruoca.ce.gov.br

licitacao@uruoca.ce.gov.br



16



URUOCA

GOVERNO MUNICIPAL

Tem trabalho,
tem respeito e
muito para se ORGULHAR



deste Edital;

e) Preços globais inexequíveis na forma do Art. 48 da Lei das Licitações;

f) Preços unitários superiores aos estimados pela CONTRATANTE.

f.1). Caso se verifique na proposta a ocorrência de itens com preços unitários superiores aos estimados pela CONTRATANTE, a licitante deverá apresentar relatório técnico circunstanciado justificando os preços unitários ofertados.

f.2). Caso as justificativas apresentadas pela LICITANTE não sejam acatadas pela Comissão Permanente de Licitação, a proposta da mesma será desclassificada.

g) Propostas que não atendam ao subitem 7.2 do Edital.

9.7. Na proposta prevalecerão, em caso de discordância entre os valores numéricos e por extenso, estes últimos.

9.8. No caso de divergências entre as colunas discriminação dos serviços, unidades e quantidades constantes dos orçamentos apresentados pelos licitantes e aqueles constantes deste Edital, prevalecerão as discriminações dos serviços, unidades e quantidades do referido Anexo deste Edital, sujeitando-se a licitante a executar os serviços de acordo com as especificações e detalhamento constantes do instrumento convocatório, devendo a comissão proceder o registro em ata das referidas correções.

9.9. Os erros de soma e/ou multiplicação, bem como o valor total proposto, eventualmente configurados nas Propostas Comerciais das PROPONENTES, serão devidamente corrigidos, não se constituindo, de forma alguma, como motivo para desclassificação da proposta.

9.10. A empresa deverá apresentar o mesmo preço unitário para serviços iguais. Caso a empresa apresente preços unitários diferentes, a Comissão fará a correção, considerando o menor dos preços unitários apresentados para os serviços iguais, não se constituindo, de forma alguma, motivo para desclassificação.

9.11. Havendo igualdade entre 2 (duas) ou mais propostas, o certame será decidido por sorteio, observado a Lei Complementar nº 123, de 14 de dezembro de 2006.

9.12. Será declarada vencedora a proposta de MENOR PREÇO entre as LICITANTES classificadas.

9.13. Caso a proposta classificada em 1º (primeiro) lugar, não seja ME ou EPP, a Comissão procederá de acordo com os subitens a seguir:

9.13.1. Fica assegurado, como critério de desempate o exercício do direito de preferência para as ME ou EPP, devendo a licitante estar presente à sessão pública de divulgação da análise das propostas de preços, previamente marcada pela Comissão, para exercer mencionado direito.

9.13.2. Entende-se por empate aquelas situações em que as propostas apresentadas pelas

GOVERNO MUNICIPAL DE URUOCA
Rua João Rodrigues, 173 – Centro Uruoca-CE
Ouvidoria Municipal: (88) 992559694 - www.uruoca.ce.gov.br
licitacao@uruoca.ce.gov.br



10



URUOCA

GOVERNO MUNICIPAL

Tem trabalho,
tem respeito e
muito para se ORGULHAR



microempresas e empresas de pequeno porte sejam iguais ou até 10% (dez por cento) superiores à proposta mais bem classificada, depois de ordenadas as propostas de preços em ordem crescente dos preços ofertados.

9.13.3. Para efeito do disposto no subitem 9.13.1 ocorrendo empate, a Comissão procederá da seguinte forma:

a) A microempresa ou empresa de pequeno porte que obtiver a melhor classificação poderá apresentar proposta de preço inferior àquela considerada vencedora no certame, situação em que será classificada em primeiro lugar e, conseqüentemente, declarada vencedora do certame.

b). Não ocorrendo à contratação da microempresa ou empresa de pequeno porte, na forma da alínea anterior, serão convocadas as remanescentes que porventura se enquadrem na hipótese do subitem 9.13.2, na ordem classificatória, para o exercício do mesmo direito.

9.13.4. No caso de equivalência dos valores apresentados pelas microempresas e empresas de pequeno porte que se encontrem no intervalo estabelecido no subitem 9.15.2 será realizado sorteio entre elas para que se identifique aquela que primeiro poderá apresentar nova proposta de preços, que deverá ser registrada em ata.

9.13.5. Na hipótese de não-contratação nos termos previstos no subitem acima, o objeto licitado será adjudicado em favor da proposta originalmente vencedora do certame.

9.13.6. Ocorrendo a situação prevista no subitem 9.13.3, a microempresa ou empresa de pequeno porte que obtiver a melhor classificação será convocada para apresentar nova proposta de preços após a solicitação da Comissão. Todos os atos deverão constar da ata dos trabalhos.

10. DA ADJUDICAÇÃO

10.1. O objeto da licitação será adjudicado ao autor da proposta vencedora, mediante Contrato a ser firmado entre este e o CONTRATANTE. O adjudicatário tem o prazo de 05 (cinco) dias úteis para assinatura do Contrato, contado da data de sua convocação para esse fim.

10.2. Além das obrigações legais regulamentares e das demais constantes deste instrumento e seus anexos, antes da assinatura do Contrato, obriga-se a PROPONENTE a:

10.2.1. Apresentar garantia, antes da assinatura do Contrato, numa das seguintes modalidades, no valor **correspondente a 5% (cinco por cento) da contratação**:

a) Caução em dinheiro ou em Títulos da Dívida Pública, vedada a prestação de garantia através de Títulos da Dívida Agrária. No caso de opção pela garantia em Títulos da Dívida Pública, tais títulos deverão ser acompanhados de documento emitido pela SECRETARIA DO TESOURO NACIONAL, o qual atestará a sua validade, exequibilidade e avaliação de resgate atual;

b) Fiança Bancária (**ANEXO V-MODELO DA CARTA DE FIANÇA BANCÁRIA – GARANTIA DE EXECUÇÃO DO CONTRATO**);

GOVERNO MUNICIPAL DE URUOCA
Rua João Rodrigues, 173 – Centro Uruoca-CE
Ouvidoria Municipal: (88) 992559694 - www.uruoca.ce.gov.br
licitacao@uruoca.ce.gov.br



CB



URUOCA

GOVERNO MUNICIPAL

Tem trabalho,
tem respeito e
muito para se ORGULHAR



c) Seguro-garantia.

10.2.1.1. Na garantia para a execução do Contrato deverá estar expresso seu prazo de validade superior a60 (sessenta) dias do prazo contratual.

10.2.2. Prestar garantia adicional na forma do §2º do Art. 48 da Lei nº 8.666/93, quando for o caso.

10.2.3. Na ocorrência de acréscimo contratual de valor deverá ser prestada garantia proporcional ao valor acrescido, nas mesmas condições estabelecidas no subitem 10.2.1.

10.2.4. Apresentar, após solicitação do CONTRATANTE, no prazo máximo de 02 (dois) dias úteis, as Composições de Preços Unitários para cada serviço constante do orçamento apresentado, contendo todos os insumos e coeficientes de produtividade de cada serviço, quais sejam: equipamentos, mão de obra (direta e indireta), totalização de encargos sociais, insumos, transportes, Benefício de Despesas Indiretas –BDI, totalização de impostos e taxas e quaisquer outros necessários à execução dos serviços, devendo o valor total da Composição de Preços Unitários de cada serviço ser igual ao valor proposto.

10.2.4.1. As Composições de Preços Unitários citadas no subitem anterior deverão ser entregues ao CONTRATANTE, para análise e aprovação, e, conseqüente autorização para assinatura do Contrato.

10.2.4.2. Nas Composições de Preços Unitários deverão ser considerados os valores de mão de obra não inferiores aos pisos salariais normativos da categoria correspondente, fixados por Dissídio Coletivo, Acordos ou Convenções Coletivas de Trabalho.

10.2.4.3. Caso alguma Composição de Preços Unitários apresentada pela vencedora, seja considerada inadequada para a execução do serviço, esta deverá apresentar no prazo máximo de 3 (três) dias úteis, nova Composição de Preços Unitários deste serviço, de acordo com a Composição de Preços Unitários da Tabela Unificada da SEINFRA, no tocante aos insumos e seus coeficientes, mantendo-se inalterado o valor total proposto.

10.2.4.4. Os tributos referentes ao Imposto de Renda –Pessoa Jurídica -IRPJ e Contribuição Social Sobre o Lucro Líquido -CSLL não deverão integrar o cálculo do Benefício de Despesas Indiretas -BDI, nem tampouco a planilha de custo direto, por se constituírem em tributos de natureza direta e personalística, que oneram pessoalmente a CONTRATADA, não devendo ser repassados ao CONTRATANTE.

10.3. Quando a licitante adjudicatária não cumprir as obrigações constantes deste Edital e não assinar o Contrato no prazo de 05 (cinco) dias úteis, é facultado ao CONTRATANTE convidar a segunda classificada, e assim sucessivamente, para assinar o Contrato nas mesmas condições da primeira colocada, inclusive quanto ao preço, ou revogar a licitação.

10.4. A CONTRATADA fica obrigada a aceitar, nas mesmas condições contratuais, os acréscimos ou supressões que se fizerem necessários, até os limites previstos em lei.

11. DOS PRAZOS

GOVERNO MUNICIPAL DE URUOCA

Rua João Rodrigues, 173 – Centro Uruoca-CE

Ouvidoria Municipal: (88) 992559694 - www.uruoca.ce.gov.br

licitacao@uruoca.ce.gov.br



CB



URUOCA

GOVERNO MUNICIPAL

Tem trabalho,
tem respeito e
muito para se ORGULHAR



11.1. Os serviços, objeto desta licitação, deverão ser executados e concluídos dentro do prazo de **180 (cento e oitenta) dias** contados a partir do 5º dia útil após a emissão da Ordem de Serviço, podendo ser prorrogado nos termos da Lei nº 8.666/93 e suas alterações.

11.2. Os pedidos de prorrogação deverão se fazer acompanhar de um relatório circunstanciado. Esses pedidos serão analisados e julgados pela fiscalização da Prefeitura Municipal de Uruoca.

11.3. Os pedidos de prorrogação de prazos serão dirigidos ao CONTRATANTE, até 10 (dez) dias antes da data do término do prazo contratual.

11.4. Os atrasos ocasionados por motivo de força maior ou caso fortuito, desde que notificados no prazo de 48 (quarenta e oito) horas e aceitos pelo CONTRATANTE, não serão considerados como inadimplemento contratual.

11.5. O prazo de vigência será de **180 (cento e oitenta) dias**, contados a partir do 5º dia útil após a emissão da Ordem de Serviço, podendo ser prorrogado de acordo com solicitação e acordo com as partes.

12. DOS PREÇOS E DO REAJUSTAMENTO

12.1. Os preços são firmes e irrevogáveis pelo período de 12 (doze) meses da apresentação da proposta. Caso o prazo exceda a 12 (doze) meses os preços contratuais serão reajustados, tomando-se por base a data da apresentação da proposta, pela variação dos índices constantes da revista "CONJUNTURA ECONÔMICA" (Índice Nacional da Construção Civil -INCC) editada pela Fundação Getúlio Vargas.

12.2. No cálculo dos reajustes se utilizará a seguinte fórmula:

$$R = V \left[\frac{I - I_0}{I_0} \right]$$

Onde:

R=Valor do reajuste procurado;

V=Valor contratual dos serviços a serem reajustados;

I=Índice inicial -refere-se ao mês da apresentação da proposta;

I=Índice final -refere-se ao mês de aniversário anual da proposta.

12.2.1. O FATOR deve ser truncado na quarta casa decimal, ou seja, desprezar totalmente da quinta casa decimal em diante.

13. DAS CONDIÇÕES DE PAGAMENTO

13.1. O pagamento será efetuado em até 30 dias da emissão da nota fiscal referente à medição atestada da contratada pela contratante. As medições deverão ser elaboradas pela CONTRATADA, de

GOVERNO MUNICIPAL DE URUOCA
Rua João Rodrigues, 173 – Centro Uruoca-CE
Ouvidoria Municipal: (88) 992559694 - www.uruoca.ce.gov.br
licitacao@uruoca.ce.gov.br





URUOCA

GOVERNO MUNICIPAL

Tem trabalho,
tem respeito e
muito para se ORGULHAR



comum acordo com a fiscalização, referente aos serviços executados, e entregues até o dia 05 (cinco) de cada mês. As medições terão periodicidade mensal, entre os dias 01 (primeiro) e 30 (trinta) de cada mês, exceto a primeira que será elaborada no início dos serviços até o dia 30 (trinta) do mês corrente. A fiscalização atestará os serviços executados até o dia 30 (trinta) de cada mês.

13.2. A CONTRATADA se obriga a apresentar junto à fatura dos serviços prestados, cópia da quitação das seguintes obrigações patronais referente ao mês anterior ao do pagamento:

- a) Recolhimento das contribuições devidas ao INSS (parte do empregador e parte do empregado), relativas aos empregados envolvidos na execução do objeto deste instrumento;
- b) Recolhimento do FGTS, relativo aos empregados referidos na alínea anterior;
- c) Comprovante de recolhimento do PIS e ISS, quando for o caso, dentro de 20 (vinte) dias a partir do recolhimento destes encargos;
- d) Relação dos empregados utilizados nos serviços contratados assinada pela Fiscalização do Contrato;
- e) Folha de pagamento relativa aos empregados utilizados nos serviços contratados.
- f) Cópia da ART da obra; e
- g) Cópia do CEI (Cadastro Específico do INSS).

13.3 A CONTRATADA deverá apresentar juntamente com cada medição Relatório Mensal sobre Segurança e Medicina do Trabalho da obra/frente de serviço, indicando, se for o caso, os acidentes ocorridos e respectivas providências tomadas, fiscalizações realizadas pela Superintendência Regional do Trabalho e resultados destas, bem como as inspeções de iniciativa da própria CONTRATADA.

13.4. O pagamento de cada fatura dependerá da apresentação dos documentos e quitações acima referidos.

13.5. O pagamento dos serviços será efetuado até o 30º (trigésimo) dia seguinte após a emissão da nota fiscal, desde que a documentação protocolada atenda aos requisitos estabelecidos neste Edital.

13.6. Nos casos de eventuais atrasos ou antecipações de pagamentos, haverá recomposição ou desconto com base nos juros de mora de 1% (um por cento) ao mês pro rata die, a partir da data do vencimento até a data do efetivo pagamento.

14. DAS CONDIÇÕES GERAIS DA PRESTAÇÃO DOS SERVIÇOS

14.1. A CONTRATADA estará obrigada a satisfazer os requisitos e atender a todas as exigências e condições a seguir estabelecidas:

- a). Recrutar pessoal habilitado e com experiência comprovada fornecendo à CONTRATANTE relação nominal dos profissionais, contendo identidade e atribuição/especificação técnica;

GOVERNO MUNICIPAL DE URUOCA
Rua João Rodrigues, 173 – Centro Uruoca-CE
Ouvidoria Municipal: (88) 992559694 - www.uruoca.ce.gov.br
licitacao@uruoca.ce.gov.br





URUOCA

GOVERNO MUNICIPAL

Tem trabalho,
tem respeito e
muito para se ORGULHAR



- b). Executar a obra através de pessoas idôneas, assumindo total responsabilidade por quaisquer danos ou falta que venham a cometer no desempenho de suas funções, podendo a **Secretaria de Desenvolvimento Rural, Meio Ambiente e dos Recursos Hídricos** solicitar a substituição daquela cuja conduta seja julgada inconveniente;
- c). Substituir os profissionais nos casos de impedimentos fortuitos, de maneira que não se prejudiquem o bom andamento e a boa prestação dos serviços;
- d). Facilitar a ação da FISCALIZAÇÃO na inspeção da obra, prestando, prontamente, os esclarecimentos que forem solicitados pelo CONTRATANTE;
- e). Responder perante a CONTRATANTE, mesmo no caso de ausência ou omissão da FISCALIZAÇÃO, indenizando-a devidamente por quaisquer atos ou fatos lesivos aos seus interesses, que possam interferir na execução do Contrato, quer sejam eles praticados por empregados, prepostos ou mandatários seus. A responsabilidade se estenderá a danos causados a terceiros, devendo a CONTRATADA adotar medidas preventivas contra esses danos, com fiel observância das normas emanadas das autoridades competentes e das disposições legais vigentes;
- f). Responder, perante as leis vigentes, pelo sigilo dos documentos manuseados, sendo que a CONTRATADA não deverá, mesmo após o término do Contrato, sem consentimento prévio por escrito do CONTRATANTE, fazer uso de quaisquer documentos ou informações especificadas no parágrafo anterior, a não ser para fins de execução do Contrato;
- g) Pagar seus empregados no prazo previsto em lei, sendo também de sua responsabilidade o pagamento de todos os tributos que, direta ou indiretamente, incidam sobre a prestação dos serviços contratados inclusive as contribuições previdenciárias fiscais e parafiscais, FGTS, PIS, emolumentos, seguros de acidentes de trabalho etc, ficando excluída qualquer solidariedade do CONTRATANTE por eventuais autuações administrativas e/ou judiciais uma vez que a inadimplência da CONTRATADA, com referência às suas obrigações, não se transfere ao CONTRATANTE;
- h). Disponibilizar, a qualquer tempo, toda documentação referente ao pagamento dos tributos, seguros, encargos sociais, trabalhistas e previdenciários relacionados com o objeto do Contrato;
- i). Responder pecuniariamente por todos os danos e/ou prejuízos que forem causados à União, Estado, município ou terceiros decorrentes da prestação de serviços;
- j) Respeitar as Normas de Segurança e Medicina do Trabalho, previstas na Consolidação das Leis do Trabalho e legislação pertinente;
- k). Responsabilizar-se pela adoção das medidas necessárias à proteção ambiental e às precauções para evitar a ocorrência de danos ao meio ambiente e a terceiros, observando o disposto na legislação federal, estadual e municipal em vigor, inclusive a Lei nº 9.605, publicada no D.O.U. de 13/02/98;
- l). Responsabilizar-se perante aos órgãos e representantes do Poder Público e terceiros por eventuais danos ao meio ambiente causados por ação ou omissão sua, de seus empregados, prepostos ou contratados;

GOVERNO MUNICIPAL DE URUOCA

Rua João Rodrigues, 173 – Centro Uruoca-CE

Ouvidoria Municipal: (88) 992559694 - www.uruoca.ce.gov.br

licitacao@uruoca.ce.gov.br



10



URUOCA

GOVERNO MUNICIPAL

Tem trabalho,
tem respeito e
muito para se ORGULHAR



m). Manter durante toda a execução da obra, em compatibilidade com as obrigações por ele assumidas, todas as condições de habilitação e qualificação exigidas na licitação;

n). Manter nos locais dos serviços um "Livro de Ocorrências", onde serão registrados o andamento dos serviços e os fatos relativos às recomendações da FISCALIZAÇÃO. Os registros feitos receberão o visto da CONTRATADA e da FISCALIZAÇÃO;

15. DAS CONDIÇÕES ESPECIAIS DA PRESTAÇÃO DOS SERVIÇOS

15.1. A CONTRATADA estará obrigada a satisfazer os requisitos e atender a todas as exigências e condições a seguir estabelecidas:

- a). Prestar os serviços de acordo com os Projetos básicos e seus complementos;
- b). Atender às normas da Associação Brasileira de Normas Técnicas (ABNT) e demais normas internacionais pertinentes ao objeto contratado;
- c). Responsabilizar-se pela conformidade, adequação, desempenho e qualidade dos serviços e bens, bem como de cada material, matéria-prima ou componente individualmente considerado, mesmo que não sejam de sua fabricação, garantindo seu perfeito desempenho;
- d). Apresentar, caso a CONTRATADA seja obrigada pela legislação pertinente, antes da 1ª (primeira) medição, cronograma e descrição da implantação das medidas preventivas definidas no Programa de Condições e Meio Ambiente de Trabalho na Indústria da Construção –PCMAT, Programa de Controle Médico de Saúde Ocupacional –PCMSO e seus respectivos responsáveis, sob pena de retardar o processo de pagamento;
- e) Registrar o Contrato decorrente desta licitação no CREA ou CAU, na forma da Lei, e apresentar o comprovante de "Anotação de Responsabilidade Técnica" correspondente antes da apresentação da primeira fatura, perante a Secretaria de Desenvolvimento Rural, Meio Ambiente e dos Recursos Hídricos, sob pena de retardar o processo de pagamento;
- f) Registrar o Contrato decorrente desta licitação junto ao INSS, e apresentar a matrícula correspondente antes da apresentação da primeira fatura, perante o CONTRATANTE, sob pena de retardar o processo de pagamento;
- g). Aceitar, nas mesmas condições contratuais, os acréscimos ou supressões que se fizerem necessários, até os limites previstos em lei.
- h) A CONTRATADA concorda com a adequação do projeto que integrar o edital de licitação e as alterações contratuais sob alegação de falhas ou omissões em qualquer das peças, orçamentos, plantas, especificações, memoriais e estudos técnicos preliminares do projeto não poderão ultrapassar, no seu conjunto, dez por cento do valor total do contrato, computando-se esse percentual para verificação do limite previsto no § 1º do art. 65 da Lei nº 8.666, de 1993, conforme exigido pelo Decreto 7.983 de 08 de abril de 2013.

16. DO ACOMPANHAMENTO DOS SERVIÇOS E FISCALIZAÇÃO

GOVERNO MUNICIPAL DE URUOCA
Rua João Rodrigues, 173 – Centro Uruoca-CE
Ouvidoria Municipal: (88) 992559694 - www.uruoca.ce.gov.br
licitacao@uruoca.ce.gov.br



70



URUOCA

GOVERNO MUNICIPAL

Tem trabalho,
tem respeito e
muito para se ORGULHAR



16.1. Os serviços objeto desta Licitação serão acompanhados pelo GESTOR/FISCAL especialmente designado pelo CONTRATANTE para esse fim, e fiscalizados por engenheiro designado pela Prefeitura, os quais deverão ter perfil para desempenhar tais tarefas, proporcionando a estes o conhecimento dos critérios e das responsabilidades assumidas.

16.1.1. Para o acompanhamento de que trata o subitem anterior, compete ao GESTOR/FISCAL entre outras atribuições: planejar, coordenar e solicitar da CONTRATADA e seus prepostos, ou obter do CONTRATANTE, tempestivamente, todas as providências necessárias ao bom andamento da execução do objeto licitado e anexar aos autos do processo correspondente cópia dos documentos escritos que comprovem as solicitações de providências;

16.1.2. Compete à FISCALIZAÇÃO dentre outras atribuições:

- a). Exigir fiel cumprimento do Contrato e seus ADITIVOS pela CONTRATADA;
- b). Solicitar o assessoramento técnico, caso necessário;
- c). Verificar e atestar as medições e encaminhá-las para aprovação do CONTRATANTE;
- d). Zelar pela fiel execução do objeto e pleno atendimento às especificações explícitas ou implícitas;
- e). Controlar a qualidade e quantidade dos materiais utilizados e dos serviços executados, rejeitando aqueles julgados não satisfatórios;
- f). Assistir a CONTRATADA na escolha dos métodos executivos mais adequados;
- g). Exigir da CONTRATADA a modificação de técnicas inadequadas, para melhor qualidade na execução do objeto licitado;
- h). Rever, quando necessário, o projeto e as especificações técnicas, adaptando-as às condições específicas;
- i). Dirimir as eventuais omissões e discrepâncias dos desenhos e especificações;
- j). Verificar a adequabilidade dos recursos empregados pelo CONTRATANTE, exigindo a melhoria dos serviços dentro dos prazos previstos;
- k). Anotar em expediente próprio as irregularidades encontradas, as providências que determinou os incidentes verificados e o resultado dessas medidas;
- l). Estabelecer diretrizes, dar e receber informações sobre a execução do Contrato;
- m). Determinar a paralisação da execução do Contrato quando, objetivamente, constatada uma irregularidade que precisa ser sanada, agindo com firmeza e prontidão;
- n). Emitir atestados ou certidões de avaliação dos serviços prestados, das obras executadas ou daquilo que for produzido pelo CONTRATADO;

GOVERNO MUNICIPAL DE URUOCA

Rua João Rodrigues, 173 – Centro Uruoca-CE

Ouvidoria Municipal: (88) 992559694 - www.uruoca.ce.gov.br

licitacao@uruoca.ce.gov.br



UB



URUOCA

GOVERNO MUNICIPAL

Tem trabalho,
tem respeito e
muito para se ORGULHAR



- o). Conhecer detalhadamente o Contrato e as cláusulas nele estabelecidas;
- p). Levar ao conhecimento dos seus superiores aquilo que ultrapassar às suas possibilidades de correção;
- q). Indicar ao gestor que efetue glosas de medição por serviços/obras mal executados ou não executados e sugerir a aplicação de penalidades ao CONTRATADO em face do inadimplemento das obrigações;
- r) Planilha de Orçamento, contendo preços unitários e totais de todos os itens dos serviços constantes do ANEXO II-PROJETO BÁSICO;
- s) Composição de custos dos Benefícios e Despesas Indiretas –BDI conforme ANEXO II;
- t) Cronograma Físico-Financeiro compatível com a obra, conforme ANEXO II;
- u). Confirmar a medição dos serviços efetivamente realizados, dos cronogramas de execução do objeto contratado.

17. DA GARANTIA DE EXECUÇÃO

17.1. A licitante que apresentar a menor proposta para cada lote deverá apresentar à Administração da CONTRATANTE, no prazo máximo de 05 (cinco) dias corridos, contados da data que solicitado pelo CONTRATANTE, comprovante de prestação de garantia de 5% (cinco por cento) sobre o valor global do contrato que será confeccionado, mediante a opção por uma das seguintes modalidades:

17.1.1. Caução em dinheiro ou títulos da dívida pública;

17.1.1.1. A garantia em apreço, quando em dinheiro, deverá ser efetuada através de emissão e pagamento de Documento de Arrecadação Municipal-DAM, emitido pelo setor competente em favor do município de Uruoca.

17.1.2. Seguro-garantia, modalidade "Seguro-garantia do Construtor, do Fornecedor e do Prestador de Serviço"; ou

17.1.3. Fiança bancária.

17.2. A inobservância do prazo fixado para apresentação da garantia acarretará a aplicação de multa de 0,2% (dois décimos por cento) do valor global do Contrato por dia de atraso, até o máximo de 5% (cinco por cento).

17.3. O atraso superior a 25 (vinte e cinco) dias autoriza a Administração a promover o bloqueio, a qualquer momento e de qualquer medição, de pagamentos devidos à CONTRATADA, até o limite de 5% (cinco por cento) do valor global do Contrato, a título de garantia.

17.3.1. O bloqueio efetuado com base no item supra não gera direito a nenhum tipo de compensação financeira à CONTRATADA.

GOVERNO MUNICIPAL DE URUOCA

Rua João Rodrigues, 173 – Centro Uruoca-CE

Ouvidoria Municipal: (88) 992559694 - www.uruoca.ce.gov.br

licitacao@uruoca.ce.gov.br



10



URUOCA

GOVERNO MUNICIPAL

Tem trabalho,
tem respeito e
muito para se ORGULHAR



17.3.2. A CONTRATADA, a qualquer tempo, poderá substituir o bloqueio efetuado com base no item 17.3 por quaisquer das modalidades de garantia, caução em dinheiro ou títulos da dívida pública, seguro-garantia ou fiança bancária.

18. DAS SUBCONTRATAÇÕES

18.1. A CONTRATADA poderá subempreitar parte da obra, desde que autorizada pelo CONTRATANTE, conforme exigências:

18.1.1. Serão aceitas subcontratações de outros bens e serviços para o fornecimento do objeto deste Contrato. Contudo, em qualquer situação, a PROPONENTE vencedora é a única e integral responsável pelo fornecimento global do objeto.

18.1.2. Em hipótese nenhuma haverá relacionamento contratual ou legal do CONTRATANTE com os subcontratados.

18.1.3. O CONTRATANTE reserva-se o direito de vetar a utilização de subcontratadas por razões técnicas ou administrativas.

19. DO RECEBIMENTO DOS SERVIÇOS

19.1. O objeto desta Licitação será recebido:

a). Provisoriamente, pelo responsável por seu acompanhamento e fiscalização, mediante termo circunstanciado, assinado pelas partes, em até 15 (quinze) dias da comunicação da CONTRATADA;

b). Definitivamente, pela equipe ou comissão técnica, designada pelo CONTRATANTE, mediante Termo de Entrega e Recebimento Definitivo, circunstanciado, assinado pelas partes, em até 90 (noventa) dias contados do recebimento provisório, período este de observação ou vistoria que comprove a adequação do objeto aos termos contratuais, observado o disposto no art. 69 da Lei nº 8.666/93;

19.2. O Termo de Entrega e Recebimento Definitivo só poderá ser emitido mediante apresentação da baixa da obra no CREA e no INSS.

20. DAS SANÇÕES ADMINISTRATIVAS

20.1. No caso de inadimplemento de suas obrigações, a licitante estará sujeita, sem prejuízo das sanções legais nas esferas civil e criminal, às seguintes penalidades administrativas:

a) Multa;

b) Suspensão temporária de participação em licitação e impedimento de contratar com a Administração, por prazo não superior a 2 (dois) anos;

c) Declaração de inidoneidade para licitar ou contratar com a Administração Pública.

GOVERNO MUNICIPAL DE URUOCA
Rua João Rodrigues, 173 – Centro Uruoca-CE
Ouvidoria Municipal: (88) 992559694 - www.uruoca.ce.gov.br
licitacao@uruoca.ce.gov.br





URUOCA

GOVERNO MUNICIPAL

Tem trabalho,
tem respeito e
muito para se ORGULHAR



20.2. Incidirá multa de 3% (três por cento) sobre o valor de referência para a licitação, na hipótese de o infrator retardar a execução do certame, descumprir preceito normativo ou as obrigações assumidas, tais como:

- a) deixar de entregar documentação exigida para o certame licitatório;
- b) desistir da proposta, salvo por motivo justo decorrente de fato superveniente e aceito pela Administração;
- c) tumultuar a sessão pública da licitação;
- d) descumprir requisitos de habilitação, a despeito da declaração em sentido contrário;
- e) propor recursos manifestamente protelatórios em sede de licitação;
- f) comportar-se de modo inidôneo;
- g) fazer declaração falsa;
- h) cometer fraude fiscal;
- i) praticar atos ilícitos visando a frustrar os objetivos da licitação;
- j) deixar de regularizar os documentos fiscais no prazo concedido, na hipótese de o infrator se enquadrar como Microempresa ou Empresa de Pequeno Porte, nos termos da Lei Complementar Federal nº 123, de 14 de dezembro de 2006;

20.3. Em caso de o vencedor recusar-se a assinar o contrato, ou recusar-se a aceitar ou retirar o instrumento equivalente, incidirá multa indenizatória de 10% (dez por cento) sobre o valor total da adjudicação da licitação, sem prejuízo das sanções previstas no item 20.2.

20.4. O licitante recolherá a multa por meio de Documento de Arrecadação Municipal (DAM), o qual poderá ser substituído por outro instrumento legal, em nome do órgão contratante. Caso não o faça, será cobrado pela via judicial.

20.5. Os efeitos da declaração de inidoneidade permanecem enquanto perdurarem os motivos que determinaram a aplicação da penalidade ou até que seja promovida a reabilitação pelo infrator perante a própria autoridade que a aplicou.

20.5.1. A reabilitação será concedida quando, após o decurso do prazo de 2 (dois) anos a contar da data em que foi publicada a decisão administrativa no Diário Oficial do Município, o infrator ressarcir a administração pelos prejuízos resultantes de sua conduta.

20.6. As sanções previstas nas alíneas "b" e "c" do item 20.1 poderão ser aplicadas juntamente com a prevista em sua na alínea "a".

20.7. Nenhuma sanção será aplicada sem garantia da ampla defesa e do contraditório, na forma da

GOVERNO MUNICIPAL DE URUOCA
Rua João Rodrigues, 173 – Centro Uruoca-CE
Ouvidoria Municipal: (88) 992559694 - www.uruoca.ce.gov.br
licitacao@uruoca.ce.gov.br



15



URUOCA

GOVERNO MUNICIPAL

Tem trabalho,
tem respeito e
muito para se ORGULHAR



lei.

21. DA RESCISÃO

21.1. O CONTRATANTE poderá rescindir o Contrato, independente de interpelação judicial ou extrajudicial e de qualquer indenização, nos seguintes casos:

- a) O não cumprimento ou o cumprimento irregular de cláusulas contratuais, especificações ou prazos, por parte da CONTRATADA;
- b) A decretação de falência ou a instauração de insolvência civil da CONTRATADA;
- c) O cometimento de infrações à Legislação Trabalhista por parte da CONTRATADA;
- d) Razões de interesse público ou na ocorrência das hipóteses do art. 78 do Estatuto das Licitações;
- e) A ocorrência de caso fortuito ou de força maior, regularmente comprovado, impeditiva da execução do Contrato.

22-DA IMPUGNAÇÃO

22.1. Segundo o Art. 41 § 1º da Lei 8.666/93 "Qualquer cidadão é parte legítima para impugnar edital de licitação por irregularidade na aplicação desta lei", devendo protocolar o pedido até 5 (cinco) dias úteis antes da data fixada para abertura dos envelopes de habilitação, devendo a administração julgar e responder à impugnação em até 3 (três) dias úteis.

22.2. O interessado em apresentar impugnação ao presente edital deverá observar os seguintes procedimentos:

22.2.1. A impugnação deve ser apresentada de forma escrita, fundamentada e conter assinatura do impugnante em via original;

22.2.2. A impugnação em via original, deverá ser **protocolizada no setor de protocolo, localizado no Rua João Rodrigues, 173, centro, Uruoca-CE**, no horário das 8:00hs às 12:00hs e das 14:00hs às 17:00hs e dirigidos à Comissão Permanente de Licitação;

22.2.3. Somente será apreciado o teor dos documentos protocolados na forma definida nos itens anteriores.

22.3. Quem impedir, perturbar ou fraudar a realização de qualquer ato do procedimento licitatório, incorrerá em pena de detenção, de 2 (dois) a 3 (três) anos e multa, nos termos do Art. 93 da Lei 8.666/93, assegurados o contraditório e a ampla defesa.

GOVERNO MUNICIPAL DE URUOCA

Rua João Rodrigues, 173 – Centro Uruoca-CE

Ouvidoria Municipal: (88) 992559694 - www.uruoca.ce.gov.br

licitacao@uruoca.ce.gov.br





URUOCA

GOVERNO MUNICIPAL

Tem trabalho,
tem respeito e
muito para se ORGULHAR



23 -DAS DEMAIS CONDIÇÕES

23.1. A apresentação da proposta implica na aceitação plena das condições estabelecidas nesta **Tomada de Preços**.

23.2. É reservado ao CONTRATANTE o direito de anular ou revogar esta licitação sem que tal ato gere qualquer indenização ao participante.

23.3 Das decisões proferidas pela Comissão Permanente de Licitação caberão recursos nos prazos e condições estabelecidos no art. 109, da Lei Federal nº 8.666/93, que deverão ser registrados no protocolo da Prefeitura Municipal de Uruoca.

23.4. Os recursos deverão ser **protocolizados no setor de protocolo, localizado no Rua João Rodrigues, 173, centro, Uruoca-CE** e dirigidos à Comissão Permanente de Licitação, interpostos mediante petição datilografada, devidamente arrazoada e subscrita pelo representante legal da recorrente, que comprovará sua condição como tal.

23.5. Os recursos deverão ser entregues a Comissão Permanente de Licitação no prazo legal, não sendo conhecidos os interpostos fora dele.

23.6. Os casos omissos e eventuais esclarecimentos adicionais a este Edital e seus ANEXOS, deverão ser dirigidos, por escrito, diretamente à Comissão Permanente de Licitação, no horário comercial, de 2ª a 6ª feira através do e-mail **licitacao@uruoca.ce.gov.br**, até 05 (cinco) dias anteriores à data de entrega dos Documentos de Habilitação e das Propostas Comerciais.

23.7. A parte CONTRATANTE poderá realizar diligência(s), inclusive de vistoria *in loco*, durante todo o procedimento licitatório, até mesmo depois da respectiva homologação, notadamente para conferir a existência da possibilidade física, estrutura e laboral (empregados) por parte da CONTRATADA, podendo a parte CONTRATANTE solicitar à CONTRATADA, a qualquer tempo, os documentos que entender necessários, ocasião em que a empresa CONTRATADA terá um prazo de até 48 (quarenta e oito) horas para entregá-los à solicitante.

23.8. Na hipótese de constatação de eventual incongruência estrutural e/ou documental por parte da CONTRATADA, ou mesmo outras razões que impossibilitem a contratação ou indiquem qualquer prejuízo ao interesse público, poderá a parte CONTRATANTE tomar todas as providências que se fizerem cabíveis, inclusive desclassificar a parte licitante então vencedora do certame, aplicar sanções, etc., tudo na forma da Lei.

23.9. O andamento desta **Tomada de Preços**, bem como todas as atas de julgamento de cada fase deste certame licitatório, estará disponível para ciência dos licitantes na sala da Comissão Permanente de Licitação.

23.10. As intimações serão feitas por meio de e-mail, mala direta, via fax, publicação no Diário Oficial do Município de Uruoca-CE.

GOVERNO MUNICIPAL DE URUOCA

Rua João Rodrigues, 173 – Centro Uruoca-CE

Ouvidoria Municipal: (88) 992559694 - www.uruoca.ce.gov.br

licitacao@uruoca.ce.gov.br



10



URUOCA

GOVERNO MUNICIPAL

Tem trabalho,
tem respeito e
muito para se ORGULHAR



24. DO FORO:

24.1. Fica eleito o foro da Comarca de Uruoca - CE, Estado do Ceará, para dirimir toda e qualquer controvérsia oriunda do presente edital, que não possa ser resolvida pela via administrativa, renunciando-se, desde já, a qualquer outro, por mais privilegiado que seja.

Uruoca-CE, 26 de janeiro de 2023

Antônio Eraldo Batista Lima

Ordenador de Despesas da Secretaria Municipal do Meio Ambiente, Desenvolvimento Rural dos Recursos Hídricos.

GOVERNO MUNICIPAL DE URUOCA
Rua João Rodrigues, 173 – Centro Uruoca-CE
Ouvidoria Municipal: (88) 992559694 - www.uruoca.ce.gov.br
licitacao@uruoca.ce.gov.br





URUOCA

GOVERNO MUNICIPAL

Tem trabalho,
tem respeito e
muito para se ORGULHAR



ANEXO I

TERMO DE REFERÊNCIA

1. **UNIDADE REQUISITANTE:** SECRETARIA DE DESENVOLVIMENTO RURAL, MEIO AMBIENTE E DOS RECURSOS HIDRICOS DO MUNICIPIO DE URUOCA- CE.

2. **DA MODALIDADE, OBJETO E TIPO:** TOMADA DE PREÇOS, do tipo MENOR PREÇO GLOBAL, para a **CONTRATAÇÃO DE EMPRESA PARA REALIZAR A RECUPERAÇÃO, MANUTENÇÃO, PERFURAÇÃO DE POÇOS E CONSTRUÇÃO DE RESERVATORIOS, JUNTO A SECRETARIA DE DESENVOLVIMENTO RURAL, MEIO AMBIENTE E DOS RECURSOS HIDRICOS DO MUNICIPIO DE URUOCA- CE**, de acordo com as condições especificações e quantitativos previstos neste Termo.

2.1. Este objeto será realizado através de licitação na modalidade TOMADA DE PREÇOS, do tipo MENOR PREÇO GLOBAL.

2.2. Os valores a serem licitados foram adquiridos na (tabela SEINFRA 27.1 – Desonerada), além das demais composições de preços constantes na documentação anexa.

3. DA JUSTIFICATIVA

O município de Uruoca possui poucas fontes hídricas para abastecimento humano, no intuito de melhorias sanitárias as comunidades mais distantes dos centros urbanos locais distritos e municípios próximos, planeja este projeto de Recuperação de poços artesianos existentes, manutenção elétrica das instalações e perfurações de novos poços como também a construção de reservatórios que possibilitam armazenagem de água.

4. DAS ESPECIFICAÇÕES E QUANTITATIVOS DO OBJETO

4.1. As especificações e quantitativos do objeto constam no Projeto básico anexado aos autos.

5. DOS RECURSOS ORÇAMENTÁRIOS

5.1. As despesas decorrentes da contratação do objeto correrão com recursos orçamentários do Tesouro Municipal com a seguinte: **DOTAÇÕES ORÇAMENTÁRIAS:** 1414.20.122.0110.2.081-MANUT. SEC. D RURAL, M AMB E REC HÍDRICOS. **ELEMENTO DE GASTO:** 3.3.90.39.00- OUTROS SER. DE TERC. PESSOA JURÍDICA. **FONTE:** 1500000000- RECURSOS NÃO VINCULADOS DE IMPOSTOS.

6. DA QUALIFICAÇÃO TÉCNICA

6.1. Prova de inscrição ou registro da LICITANTE e de seu (s) RESPONSÁVEL (eis) TÉCNICO (s), separadamente junto ao Conselho Regional de Engenharia Arquitetura e Agronomia (CREA), da localidade da sede da PROPONENTE.

GOVERNO MUNICIPAL DE URUOCA

Rua João Rodrigues, 173 – Centro Uruoca-CE

Ouvidoria Municipal: (88) 992559694 - www.uruoca.ce.gov.br

licitacao@uruoca.ce.gov.br



CB



URUOCA

GOVERNO MUNICIPAL

Tem trabalho,
tem respeito e
muito para se ORGULHAR



6.2. CAPACITAÇÃO TÉCNICO-OPERACIONAL: Apresentação de um ou mais atestados de capacidade técnica-operacional, fornecido por pessoa jurídica de direito público ou privado devidamente identificada, em nome do licitante, relativo à execução de serviços compatível em características, quantidades e prazos com o objeto da presente licitação, envolvendo as parcelas de maior relevância e valor significativo do objeto da licitação que são:

- **POÇO TUBULAR C/ TUBO GEOMECÂNICO DE 6'', COMPLETAMENTE EXECUTADO, INCLUSIVE MARCAÇÃO (FORNECIMENTO E EXECUÇÃO), 600,00 m, 14,53%.**
- **ANEL PRE-MOLDADO DE CONCRETO, D = 2,00M, H = 0,50M.**

6.3. CAPACITAÇÃO TÉCNICO-PROFISSIONAL: Comprovação da licitante de possuir, como responsável técnico, em seu quadro permanente, na data da licitação, profissional de nível superior, 01 (um) Engenheiro Civil ou 01 (um) Geólogo, reconhecido(s) pelo órgão competente, detentor de ATESTADO(S) DE RESPONSABILIDADE TÉCNICA, devidamente registrado(s) no CREA ou CAU da região onde os serviços foram executados, devidamente acompanhado(s) da(s) respectiva(s) CERTIDÃO DE ACERVO TÉCNICO - CAT, expedida(s) pelo respectivo Conselho, que comprove ter o(s) profissional(is) executado para órgão ou entidade da Administração Pública Direta ou Indireta, Federal, Estadual, Municipal ou do Distrito Federal, ou ainda, para empresa privada, que não a própria licitante (CNPJ diferente) - serviço(s) relativo(s) as parcelas de maior relevância e valor significativo do objeto da presente licitação que são:

- **POÇO TUBULAR C/ TUBO GEOMECÂNICO DE 6'', COMPLETAMENTE EXECUTADO, INCLUSIVE MARCAÇÃO (FORNECIMENTO E EXECUÇÃO).**
- **ANEL PRE-MOLDADO DE CONCRETO, D = 2,00M, H = 0,50M.**

Com características semelhantes ao objeto deste Edital. Vedada a participação de profissional como responsável técnico de mais de uma licitante, caso em que, constatado tal fato, deverá o profissional optar por uma das licitantes, inabilitando-se as demais, sob pena de inabilitação sumária de todas as concorrentes.

I - Apresentar somente o(s) ATESTADO(S) e/ou CERTIDÃO(ÕES) necessário(s) e suficiente(s) para comprovação do exigido, e fazer a indicação com marca texto dos itens que comprovarão o cumprimento das exigências relativas a qualificação técnica.

6.4- Entende-se, para fins deste Edital, como pertencente ao quadro permanente:

- a). Se **EMPREGADO**, comprovando-se o vínculo empregatício através de cópia da "Ficha ou Livro de Registro de Empregado", da Carteira de Trabalho e Previdência Social – CTPS.
- b) Se **SÓCIO**, comprovando-se a participação societária através de cópia do Contrato social e aditivos, se houver devidamente registrado(s) na Junta Comercial.
- c). Se **CONTRATADO**, apresentar contrato de prestação de serviço, vigente na data de abertura deste certame, comprovando, ainda, o registro do responsável técnico da licitante junto ao CREA ou CAU, acompanhado de declaração ou documento equivalente expedido, também pelo CREA ou CAU, que indique a relação das empresas em que o profissional contratado figure como responsável técnico.

6.5- Não serão aceitos atestados de Fiscalização, Supervisão, Gerenciamento, Controle Tecnológico ou Assessoria Técnica de Obras, nem atestados de responsabilidade técnica, não baixados por execução dos serviços junto ao CREA.

GOVERNO MUNICIPAL DE URUOCA

Rua João Rodrigues, 173 – Centro Uruoca-CE

Ouvidoria Municipal: (88) 992559694 - www.uruoca.ce.gov.br

licitacao@uruoca.ce.gov.br



70

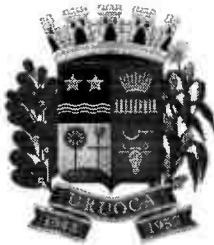

URUOCA

GOVERNO MUNICIPAL

Tem trabalho,
tem respeito e
muito para se ORGULHAR



6.6- Declaração de responsabilidade técnica na qual deverá constar a qualificação dos responsáveis técnicos pela execução da obra objeto do certame, assinada por todos os indicados e pelo representante legal da licitante.

7. DOS PRAZOS

7.1. Os serviços objetos desta licitação deverão ser executados e concluídos dentro do prazo de **180 (cento e oitenta) dias**, contados a partir do 5º dia útil após a emissão da Ordem de Serviço, podendo ser prorrogado nos termos da Lei nº 8.666/93 e suas alterações.

7.2. Os pedidos de prorrogação deverão se fazer acompanhar de um relatório circunstanciado. Estes pedidos serão analisados e julgados pela fiscalização da Prefeitura Municipal de Uruoca.

7.3. Os pedidos de prorrogação de prazos serão dirigidos ao CONTRATANTE, até 10 (dez) dias antes da data do término do prazo contratual.

7.4. Os atrasos ocasionados por motivo de força maior ou caso fortuito, desde que notificados no prazo de 48 (quarenta e oito) horas e aceitos pelo CONTRATANTE, não serão considerados como inadimplemento contratual.

8. DAS CONDIÇÕES DE PAGAMENTO

8.1. O pagamento será efetuado em até 30 dias da emissão da nota fiscal referente à medição atestada da contratada pela contratante. As medições deverão ser elaboradas pela CONTRATADA, de comum acordo com a fiscalização, referente aos serviços executados, e entregues até o dia 05 (cinco) de cada mês. As medições terão periodicidade mensal, entre os dias 01 (primeiro) e 30 (trinta) de cada mês, exceto a primeira que será elaborada no início dos serviços até o dia 30 (trinta) do mês corrente. A fiscalização atestará os serviços executados até o dia 30 (trinta) de cada mês.

8.2. A CONTRATADA se obriga a apresentar junto à fatura dos serviços prestados, cópia da quitação das seguintes obrigações patronais referente ao mês anterior ao do pagamento:

- a) Recolhimento das contribuições devidas ao INSS (parte do empregador e parte do empregado), relativas aos empregados envolvidos na execução do objeto deste instrumento;
- b) Recolhimento do FGTS, relativo aos empregados referidos na alínea anterior;
- c) Comprovante de recolhimento do PIS e ISS, quando for o caso, dentro de 20 (vinte) dias a partir do recolhimento destes encargos;
- d) Relação dos empregados utilizados nos serviços contratados assinada pela Fiscalização do Contrato;
- e) Folha de pagamento relativa aos empregados utilizados nos serviços contratados.
- f) Cópia da ART da obra; e

GOVERNO MUNICIPAL DE URUOCA
Rua João Rodrigues, 173 – Centro Uruoca-CE
Ouvidoria Municipal: (88) 992559694 - www.uruoca.ce.gov.br
licitacao@uruoca.ce.gov.br



70



URUOCA

GOVERNO MUNICIPAL

Tem trabalho,
tem respeito e
muito para se ORGULHAR



g) Cópia do CEI (Cadastro Específico do INSS).

8.3 A CONTRATADA deverá apresentar juntamente com cada medição Relatório Mensal sobre Segurança e Medicina do Trabalho da obra/frente de serviço, indicando, se for o caso, os acidentes ocorridos e respectivas providências tomadas, fiscalizações realizadas pela Superintendência Regional do Trabalho e resultados destas, bem como as inspeções de iniciativa da própria CONTRATADA.

8.4. O pagamento de cada fatura dependerá da apresentação dos documentos e quitações acima referidos.

8.5. O pagamento dos serviços será efetuado até o 30º (trigésimo) dia seguinte após a emissão da nota fiscal, desde que a documentação protocolada atenda aos requisitos estabelecidos neste Edital.

8.6. Nos casos de eventuais atrasos ou antecipações de pagamentos, haverá recomposição ou desconto com base nos juros de mora de 1% (um por cento) ao mês pro rata die, a partir da data do vencimento até a data do efetivo pagamento.

9. DAS CONDIÇÕES GERAIS DA PRESTAÇÃO DOS SERVIÇOS

9.1. A CONTRATADA estará obrigada a satisfazer os requisitos e atender a todas as exigências e condições a seguir estabelecidas:

a). Recrutar pessoal habilitado e com experiência comprovada fornecendo à CONTRATANTE relação nominal dos profissionais, contendo identidade e atribuição/especificação técnica;

b). Executar a obra através de pessoas idôneas, assumindo total responsabilidade por quaisquer danos ou falta que venham a cometer no desempenho de suas funções, podendo a Secretaria de Desenvolvimento Rural, Meio Ambiente e dos Recursos Hídricos solicitar a substituição daquela cuja conduta seja julgada inconveniente;

c). Substituir os profissionais nos casos de impedimentos fortuitos, de maneira que não se prejudiquem o bom andamento e a boa prestação dos serviços;

d). Facilitar a ação da FISCALIZAÇÃO na inspeção da obra, prestando, prontamente, os esclarecimentos que forem solicitados pelo CONTRATANTE;

e). Responder perante a CONTRATANTE, mesmo no caso de ausência ou omissão da FISCALIZAÇÃO, indenizando-a devidamente por quaisquer atos ou fatos lesivos aos seus interesses, que possam interferir na execução do Contrato, quer sejam eles praticados por empregados, prepostos ou mandatários seus. A responsabilidade se estenderá a danos causados a terceiros, devendo a CONTRATADA adotar medidas preventivas contra esses danos, com fiel observância das normas emanadas das autoridades competentes e das disposições legais vigentes;

f). Responder, perante as leis vigentes, pelo sigilo dos documentos manuseados, sendo que a CONTRATADA não deverá, mesmo após o término do Contrato, sem consentimento prévio por escrito do CONTRATANTE, fazer uso de quaisquer documentos ou informações especificadas no parágrafo anterior, a não ser para fins de execução do Contrato;

GOVERNO MUNICIPAL DE URUOCA

Rua João Rodrigues, 173 – Centro Uruoca-CE

Ouvidoria Municipal: (88) 992559694 - www.uruoca.ce.gov.br

licitacao@uruoca.ce.gov.br



10



URUOCA

GOVERNO MUNICIPAL

Tem trabalho,
tem respeito e
muito para se ORGULHAR



- g) Pagar seus empregados no prazo previsto em lei, sendo também de sua responsabilidade o pagamento de todos os tributos que, direta ou indiretamente, incidam sobre a prestação dos serviços contratados inclusive as contribuições previdenciárias fiscais e parafiscais, FGTS, PIS, emolumentos, seguros de acidentes de trabalho etc, ficando excluída qualquer solidariedade do CONTRATANTE por eventuais autuações administrativas e/ou judiciais uma vez que a inadimplência da CONTRATADA, com referência às suas obrigações, não se transfere ao CONTRATANTE;
- h). Disponibilizar, a qualquer tempo, toda documentação referente ao pagamento dos tributos, seguros, encargos sociais, trabalhistas e previdenciários relacionados com o objeto do Contrato;
- i). Responder pecuniariamente por todos os danos e/ou prejuízos que forem causados à União, Estado, município ou terceiros decorrentes da prestação de serviços;
- j) Respeitar as Normas de Segurança e Medicina do Trabalho, previstas na Consolidação das Leis do Trabalho e legislação pertinente;
- k). Responsabilizar-se pela adoção das medidas necessárias à proteção ambiental e às precauções para evitar a ocorrência de danos ao meio ambiente e a terceiros, observando o disposto na legislação federal, estadual e municipal em vigor, inclusive a Lei nº 9.605, publicada no D.O.U. de 13/02/98;
- l). Responsabilizar-se perante aos órgãos e representantes do Poder Público e terceiros por eventuais danos ao meio ambiente causados por ação ou omissão sua, de seus empregados, prepostos ou contratados;
- m). Manter durante toda a execução da obra, em compatibilidade com as obrigações por ele assumidas, todas as condições de habilitação e qualificação exigidas na licitação;
- n). Manter nos locais dos serviços um "Livro de Ocorrências", onde serão registrados o andamento dos serviços e os fatos relativos às recomendações da FISCALIZAÇÃO. Os registros feitos receberão o visto da CONTRATADA e da FISCALIZAÇÃO;

10. DAS CONDIÇÕES ESPECIAIS DA PRESTAÇÃO DOS SERVIÇOS

10.1. A CONTRATADA estará obrigada a satisfazer os requisitos e atender a todas as exigências e condições a seguir estabelecidas:

- a). Prestar os serviços de acordo com os Projetos básicos e seus complementos;
- b). Atender às normas da Associação Brasileira de Normas Técnicas (ABNT) e demais normas internacionais pertinentes ao objeto contratado;
- c). Responsabilizar-se pela conformidade, adequação, desempenho e qualidade dos serviços e bens, bem como de cada material, matéria-prima ou componente individualmente considerado, mesmo que não sejam de sua fabricação, garantindo seu perfeito desempenho;
- d). Apresentar, caso a CONTRATADA seja obrigada pela legislação pertinente, antes da 1ª (primeira) medição, cronograma e descrição da implantação das medidas preventivas definidas no Programa de

GOVERNO MUNICIPAL DE URUOCA
Rua João Rodrigues, 173 – Centro Uruoca-CE
Ouvidoria Municipal: (88) 992559694 - www.uruoca.ce.gov.br
licitacao@uruoca.ce.gov.br



00



URUOCA

GOVERNO MUNICIPAL

Tem trabalho,
tem respeito e
muito para se ORGULHAR



Condições e Meio Ambiente de Trabalho na Indústria da Construção –PCMAT, Programa de Controle Médico de Saúde Ocupacional –PCMSO e seus respectivos responsáveis, sob pena de retardar o processo de pagamento;

e) Registrar o Contrato decorrente desta licitação no CREA ou CAU, na forma da Lei, e apresentar o comprovante de “Anotação de Responsabilidade Técnica” correspondente antes da apresentação da primeira fatura, perante a Secretaria de Desenvolvimento Rural, Meio Ambiente e dos Recursos Hídricos, sob pena de retardar o processo de pagamento;

f) Registrar o Contrato decorrente desta licitação junto ao INSS, e apresentar a matrícula correspondente antes da apresentação da primeira fatura, perante o CONTRATANTE, sob pena de retardar o processo de pagamento;

g). Aceitar, nas mesmas condições contratuais, os acréscimos ou supressões que se fizerem necessários, até os limites previstos em lei.

h) A CONTRATADA concorda com a adequação do projeto que integrar o edital de licitação e as alterações contratuais sob alegação de falhas ou omissões em qualquer das peças, orçamentos, plantas, especificações, memoriais e estudos técnicos preliminares do projeto não poderão ultrapassar, no seu conjunto, dez por cento do valor total do contrato, computando-se esse percentual para verificação do limite previsto no § 1º do art. 65 da Lei nº 8.666, de 1993, conforme exigido pelo Decreto 7.983 de 08 de abril de 2013.

11. DO ACOMPANHAMENTO DOS SERVIÇOS E FISCALIZAÇÃO

11.1. Os serviços objeto desta Licitação serão acompanhados pelo fiscal de contrato especialmente designado pelo CONTRATANTE para esse fim, e fiscalizados por engenheiro designado pela Prefeitura, os quais deverão ter perfil para desempenhar tais tarefas, proporcionando a estes o conhecimento dos critérios e das responsabilidades assumidas.

11.2. Para o acompanhamento de que trata o subitem anterior, compete ao GESTOR/FISCAL entre outras atribuições: planejar, coordenar e solicitar da CONTRATADA e seus prepostos, ou obter do CONTRATANTE, tempestivamente, todas as providências necessárias ao bom andamento da execução do objeto licitado e anexar aos autos do processo correspondente cópia dos documentos escritos que comprovem as solicitações de providências;

11.3. Compete à FISCALIZAÇÃO dentre outras atribuições:

a). Exigir fiel cumprimento do Contrato e seus ADITIVOS pela CONTRATADA;

b). Solicitar o assessoramento técnico, caso necessário;

c). Verificar e atestar as medições e encaminhá-las para aprovação do CONTRATANTE;

d). Zelar pela fiel execução do objeto e pleno atendimento às especificações explícitas ou implícitas;

e). Controlar a qualidade e quantidade dos materiais utilizados e dos serviços executados, rejeitando

GOVERNO MUNICIPAL DE URUOCA
Rua João Rodrigues, 173 – Centro Uruoca-CE
Ouvidoria Municipal: (88) 992559694 - www.uruoca.ce.gov.br
licitacao@uruoca.ce.gov.br



18



URUOCA

GOVERNO MUNICIPAL

Tem trabalho,
tem respeito e
muito para se ORGULHAR



aqueles julgados não satisfatórios;

f) Assistir a CONTRATADA na escolha dos métodos executivos mais adequados;

g) Exigir da CONTRATADA a modificação de técnicas inadequadas, para melhor qualidade na execução do objeto licitado;

h). Rever, quando necessário, o projeto e as especificações técnicas, adaptando-as às condições específicas;

i). Dirimir as eventuais omissões e discrepâncias dos desenhos e especificações;

j). Verificar a adequabilidade dos recursos empregados pelo CONTRATANTE, exigindo a melhoria dos serviços dentro dos prazos previstos;

k). Anotar em expediente próprio as irregularidades encontradas, as providências que determinou os incidentes verificados e o resultado das medidas;

l). Estabelecer diretrizes, dar e receber informações sobre a execução do Contrato;

m). Determinar a paralisação da execução do Contrato quando, objetivamente, constatada uma irregularidade que precisa ser sanada, agindo com firmeza e prontidão;

n). Emitir atestados ou certidões de avaliação dos serviços prestados, das obras executadas ou daquilo que for produzido pelo CONTRATADO;

o). Conhecer detalhadamente o Contrato e as cláusulas nele estabelecidas;

p). Levar ao conhecimento dos seus superiores aquilo que ultrapassar às suas possibilidades de correção;

q). Indicar ao gestor que efetue glosas de medição por serviços/obras mal executados ou não executados e sugerir a aplicação de penalidades ao CONTRATADO em face do inadimplemento das obrigações;

r) Planilha de Orçamento, contendo preços unitários e totais de todos os itens dos serviços constantes na documentação anexa;

s) Composição de custos dos Benefícios e Despesas Indiretas –BDI;

t) Cronograma Físico-Financeiro compatível com a obra;

u). Confirmar a medição dos serviços efetivamente realizados, dos cronogramas de execução do objeto contratado.

GOVERNO MUNICIPAL DE URUOCA

Rua João Rodrigues, 173 – Centro Uruoca-CE

Ouvidoria Municipal: (88) 992559694 - www.uruoca.ce.gov.br

licitacao@uruoca.ce.gov.br



10



URUOCA

GOVERNO MUNICIPAL

Tem trabalho,
tem respeito e
muito para se ORGULHAR



12. DO RECEBIMENTO DOS SERVIÇOS

12.1. O objeto desta Licitação será recebido:

- a). Provisoriamente, pelo responsável por seu acompanhamento e fiscalização, mediante termo circunstanciado, assinado pelas partes, em até 15 (quinze) dias da comunicação da CONTRATADA;
- b). Definitivamente, pela equipe ou comissão técnica, designada pelo CONTRATANTE, mediante Termo de Entrega e Recebimento Definitivo, circunstanciado, assinado pelas partes, em até 90 (noventa) dias contados do recebimento provisório, período este de observação ou vistoria que comprove a adequação do objeto aos termos contratuais, observado o disposto no art. 69 da Lei nº 8.666/93;

12.2. O Termo de Entrega e Recebimento Definitivo só poderá ser emitido mediante apresentação da baixa da obra no CREA e no INSS.

13. DA FISCALIZAÇÃO

13.1. A execução contratual será acompanhada e fiscalizada pela a Secretaria responsável, especialmente designada para este fim pela contratante, de acordo com o estabelecido no art. 67 da Lei Federal nº 8.666/1993.

14. DAS SANÇÕES ADMINISTRATIVAS

14.1. No caso de inadimplemento de suas obrigações, a licitante estará sujeita, sem prejuízo das sanções legais nas esferas civil e criminal, às seguintes penalidades administrativas:

- a) Multa;
- b) Suspensão temporária de participação em licitação e impedimento de contratar com a Administração, por prazo não superior a 2 (dois) anos;
- c) Declaração de inidoneidade para licitar ou contratar com a Administração Pública.

14.2. Incidirá multa de 3% (três por cento) sobre o valor de referência para a licitação, na hipótese de o infrator retardar a execução do certame, descumprir preceito normativo ou as obrigações assumidas, tais como:

- a) deixar de entregar documentação exigida para o certame licitatório;
- b) desistir da proposta, salvo por motivo justo decorrente de fato superveniente e aceito pela Administração;
- c) tumultuar a sessão pública da licitação;
- d) descumprir requisitos de habilitação, a despeito da declaração em sentido contrário;

GOVERNO MUNICIPAL DE URUOCA
Rua João Rodrigues, 173 – Centro Uruoca-CE
Ouvidoria Municipal: (88) 992559694 - www.uruoca.ce.gov.br
licitacao@uruoca.ce.gov.br





URUOCA

GOVERNO MUNICIPAL

Tem trabalho,
tem respeito e
muito para se ORGULHAR



- e) propor recursos manifestamente protelatórios em sede de licitação;
- f) comportar-se de modo inidôneo;
- g) fizer declaração falsa;
- h) cometer fraude fiscal;
- i) praticar atos ilícitos visando a frustrar os objetivos da licitação;
- j) deixar de regularizar os documentos fiscais no prazo concedido, na hipótese de o infrator se enquadrar como Microempresa ou Empresa de Pequeno Porte, nos termos da Lei Complementar Federal nº 123, de 14 de dezembro de 2006;

14.3. Em caso de o vencedor recusar-se a assinar o contrato, ou recusar-se a aceitar ou retirar o instrumento equivalente, incidirá multa indenizatória de 10% (dez por cento) sobre o valor total da adjudicação da licitação, sem prejuízo das sanções previstas no item 14.2.

14.4. O licitante recolherá a multa por meio de Documento de Arrecadação Municipal (DAM), o qual poderá ser substituído por outro instrumento legal, em nome do órgão contratante. Caso não o faça, será cobrado pela via judicial.

14.5. Os efeitos da declaração de inidoneidade permanecem enquanto perdurarem os motivos que determinaram a aplicação da penalidade ou até que seja promovida a reabilitação pelo infrator perante a própria autoridade que a aplicou.

14.5.1. A reabilitação será concedida quando, após o decurso do prazo de 2 (dois) anos a contar da data em que foi publicada a decisão administrativa no Diário Oficial do Município, o infrator ressarcir a administração pelos prejuízos resultantes de sua conduta.

14.6. As sanções previstas nas alíneas "b" e "c" do item 14.1 poderão ser aplicadas juntamente com a prevista em sua na alínea "a".

14.7. Nenhuma sanção será aplicada sem garantia da ampla defesa e do contraditório, na forma da lei.

15. DA GARANTIA DE EXECUÇÃO DO CONTRATO

15.1. A licitante que apresentar a menor proposta deverá apresentar à Administração da CONTRATANTE, no prazo máximo de 05 (cinco) dias corridos, contados da data que solicitado pelo CONTRATANTE, comprovante de prestação de garantia de **5% (cinco por cento)** sobre o valor global do contrato que será confeccionado, mediante a opção por uma das seguintes modalidades:

15.1.1. Caução em dinheiro ou títulos da dívida pública;

15.1.1.1. A garantia em apreço, quando em dinheiro, deverá ser efetuada através de emissão e pagamento de Documento de Arrecadação Municipal- DAM emitido pelo setor competente em favor

GOVERNO MUNICIPAL DE URUOCA
Rua João Rodrigues, 173 – Centro Uruoca-CE
Ouvidoria Municipal: (88) 992559694 - www.uruoca.ce.gov.br
licitacao@uruoca.ce.gov.br



10



URUOCA

GOVERNO MUNICIPAL

Tem trabalho,
tem respeito e
muito para se ORGULHAR



do município de Uruoca.

15.1.2. Seguro-garantia, modalidade "Seguro-garantia do Construtor, do Fornecedor e do Prestador de Serviço"; ou

15.1.3. Fiança bancária.

15.2. A inobservância do prazo fixado para apresentação da garantia acarretará a aplicação de multa de 0,2% (dois décimos por cento) do valor global do Contrato por dia de atraso, até o máximo de 5% (cinco por cento).

15.3. O atraso superior a 25 (vinte e cinco) dias autoriza a Administração a promover o bloqueio, a qualquer momento e de qualquer medição, de pagamentos devidos à CONTRATADA, até o limite de 5% (cinco por cento) do valor global do Contrato, a título de garantia.

15.3.1. O bloqueio efetuado com base no item supra não gera direito a nenhum tipo de compensação financeira à CONTRATADA.

15.3.2. A CONTRATADA, a qualquer tempo, poderá substituir o bloqueio efetuado com base no item 15.3 por quaisquer das modalidades de garantia, caução em dinheiro ou títulos da dívida pública, seguro-garantia ou fiança bancária.

16. PRAZO DE VIGÊNCIA

16.1. O prazo de vigência será de **180 (cento e oitenta) dias**, contados a partir do 5º dia útil após a emissão da Ordem de Serviço, podendo ser prorrogado de acordo com solicitação e acordo com as partes.

17. DEMAIS DISPOSIÇÕES GERAIS

17.1. A parte CONTRATANTE poderá realizar diligência(s), inclusive de vistoria in loco, durante todo o procedimento licitatório, até mesmo depois da respectiva homologação, notadamente para conferir a existência da possibilidade física, estrutura e laboral (empregados) por parte da CONTRATADA, podendo a parte CONTRATANTE solicitar à CONTRATADA, a qualquer tempo, os documentos que entender necessários, ocasião em que a empresa CONTRATADA terá um prazo de até 48 (quarenta e oito) horas para entregá-los à solicitante.

17.1.1. Na hipótese de constatação de eventual incongruência estrutural e/ou documental por parte da CONTRATADA, ou mesmo outras razões que impossibilitem a contratação ou indiquem qualquer prejuízo ao interesse público, poderá a parte CONTRATANTE tomar todas as providências que se fizerem cabíveis, inclusive desclassificar a parte licitante então vencedora do certame, aplicar sanções, etc., tudo na forma da Lei.

17.2. Serão desclassificadas as propostas comerciais que apresentem preços unitários superiores aos estimados pela CONTRATANTE.

GOVERNO MUNICIPAL DE URUOCA
Rua João Rodrigues, 173 – Centro Uruoca-CE
Ouvidoria Municipal: (88) 992559694 - www.uruoca.ce.gov.br
licitacao@uruoca.ce.gov.br





URUOCA

GOVERNO MUNICIPAL

Tem trabalho,
tem respeito e
muito para se ORGULHAR



17.3. Na proposta prevalecerão, em caso de discordância entre os valores numéricos e por extenso, estes últimos.

17.4. Os erros de soma ou multiplicação, bem como o valor total proposto, eventualmente configurados nas Propostas Comerciais das PROPONETES, serão devidamente corrigidos, não se constituindo, de forma alguma, como motivo para desclassificação da proposta.

17.5. A empresa licitante deverá apresentar o mesmo preço unitário para serviços iguais. Caso a empresa apresente preços unitários diferentes, a Comissão fará a correção, considerando o menor dos preços unitários apresentados para os serviços iguais, não se constituindo, de forma alguma, motivo para desclassificação.

Uruoca-CE, 26 de janeiro de 2023

Antônio Eraldo Batista Lima

Ordenador de Despesa da Secretaria Municipal Desenvolvimento Rural, Meio Ambiente e dos Recursos Hídricos.

GOVERNO MUNICIPAL DE URUOCA

Rua João Rodrigues, 173 – Centro Uruoca-CE

Ouvidoria Municipal: (88) 992559694 - www.uruoca.ce.gov.br

licitacao@uruoca.ce.gov.br



70



URUOCA

GOVERNO MUNICIPAL

Tem trabalho,
tem respeito e
muito para se ORGULHAR



ANEXO II

PROJETO BASICO

- MEMORIAL DESCRITIVO
- ORÇAMENTO
- CRONOGRAMA FISICO-FINANCEIRO
- BDI-BONIFICAÇÕES E DESPESAS INDIRETAS
- ENCARGOS SOCIAIS
- PLANTAS

ENGENHEIRO RESPONSÁVEL:
PATRICK MELO CAVALCANTE
ENG. CIVIL- CREA: 51.528

GOVERNO MUNICIPAL DE URUOCA
Rua João Rodrigues, 173 – Centro Uruoca-CE
Ouvidoria Municipal: (88) 992559694 - www.uruoca.ce.gov.br
licitacao@uruoca.ce.gov.br



CB

SECRETARIA MUNICIPAL DE OBRAS PUBLICAS, URBANISMO E SERVIÇOS PUBLICOS

PROJETO BÁSICO DE ENGENHARIA

- **MEMORIAL DESCRITIVO**
- **ORÇAMENTO**
- **MEMORIAL DE CALCULO**
- **CRONOGRAMA FÍSICO-FINANCEIRO**
- **BDI - BONIFICAÇÕES E DESPESAS INDIRETAS**
- **PLANTAS**

OBJETO: RECUPERAÇÃO, MANUTENÇÃO, AMPLIAÇÃO E PERFURAÇÃO DE POÇOS E CONSTRUÇÃO DE RESERVATÓRIOS.

LOCAL: MUNICIPIO DE URUOCA CEARÁ.

PATRICK MELO CAVALCANTE
Eng^o. Civil – CREA 51.528

DATA: DEZEMBRO / 2022



SECRETARIA MUNICIPAL DE OBRAS PUBLICAS, URBANISMO E SERVIÇOS PUBLICOS

JUSTIFICATIVA DE PROJETO



APRESENTAÇÃO

OBJETO: RECUPERAÇÃO, MANUTENÇÃO, PERFURAÇÃO DE POÇOS E CONSTRUÇÃO DE RESERVATÓRIOS.

LOCAL: MUNICIPIO DE URUOCA CEARÁ.

Valor R\$: 1.565.168,63 (um milhão quinhentos e sessenta e cinco mil centos e sessenta e oito reais e sessenta e três centavos).

Fonte do recurso: tesouro municipal.

DA JUSTIFICATIVA

O município de Uruoca possui poucas fontes hídricas para abastecimento humano, no intuito de melhorias sanitárias as comunidades mais distantes dos centros urbanos locais distritos e municípios próximos, planeja este projeto de Recuperação de poços artesianos existentes, manutenção elétrica das instalações e perfurações de novos poços como também a construção de reservatórios que possibilitam armazenagem de água.

Uruoca/CE, Dezembro de 2022.

Patrick Melo Cavalcante
ENGENHEIRO CIVIL
CREA-CE 51.528
CPF: 009.989.063-63

SECRETARIA MUNICIPAL DE OBRAS PUBLICAS, URBANISMO E SERVIÇOS PUBLICOS
MEMORIAL DESCRITIVO E ESPECIFICAÇÕES TECNICAS

1.0 APRESENTAÇÃO

Volume Único – Relatório Geral do Projeto Executivo da perfuração de poço, que beneficiará a diversas comunidades.

2.0 INTRODUÇÃO

O presente trabalho se propõe a definir uma solução no nível de projeto básico de engenharia, para o Sistema de Abastecimento D'água das Comunidades de diversas, no Município de URUOCA no Estado do Ceará, possibilitando também a avaliação de seus custos, bem como, a definição dos métodos, técnicas e prazos de execuções das mesmas.

A comunidade atualmente são formada exclusivamente por mini produtores rurais, os quais sofrem constantemente com a falta d'água. O abastecimento d'água da população é precário, utilizando-se de água provenientes de pequenas cacimbas. Nos períodos de estiagens prolongadas estas cacimbas, secam e a população sofre bastante com a escassez da água, sendo o abastecimento realizado por meio de carro pipa e com água de péssima qualidade, ocasionando os mais diversos tipos de doenças, principalmente na população infantil.

O projeto engloba formulações técnicas baseadas em normas da ABNT, em consonância com as Diretrizes da CAGECE. Inclui-se no mesmo uma Planilha Orçamentária (Tabela Unificada da Secretaria de Infra-Estrutura do Ceará – Nº 027.1 Desonerada) e Especificações Técnicas que servirão de orientação para a execução.

O projeto se justifica plenamente pelo fato de que as populações das comunidades citadas terão a disposição água de boa qualidade para atender as suas necessidades de consumo, diminuindo com certeza o índice de doenças de veiculação hídrica e melhorando a sua qualidade de vida.

Na concepção do projeto de abastecimento de água procurou-se adotar soluções compatíveis com o porte das comunidades.

3.0 ESTUDO DE VAZÕES



SECRETARIA MUNICIPAL DE OBRAS PUBLICAS, URBANISMO E SERVIÇOS PUBLICOS

3.1 Estudo de Vazão de Demanda para Abastecimento

A elaboração do projeto de recuperação, manutenção, perfuração de poços e construção de reservatórios para um horizonte de projeto de 10 anos.

3.2 População Atendida

O projeto prevê a recuperação, manutenção, perfuração de poços e construção de reservatórios.

3.3 Consumo e Contribuições "Per Capita"

O consumo "per capita" está baseado nas diretrizes da CAGECE. O consumo "per capita" adotado foi de 100,00 litros / habitante. Dia.

3.4 SISTEMA PROPOSTO POR COMUNIDADE

A água será captada diretamente de Poço Profundo a ser perfurado nas comunidades de a serem atendidas com vazão suficiente para atender ao consumo do humano e de subsistência;

3.5 ESTUDOS AMBIENTAIS

A implantação de qualquer empreendimento gera uma série de impactos no meio ambiente, sejam estes positivos ou negativos. Sendo assim, em todas as fases de elaboração do projeto levou-se em consideração a legislação ambiental, respeitando as Leis Federais, Estaduais e Municipais, Resoluções do CONAMA e normas da SEMACE.

Em geral, nas obras de saneamento, pela própria natureza das intervenções, os impactos gerados são de caráter positivo, já que melhoram as condições de saúde pública da população onde esta acontecendo à intervenção, que passa a dispor de sistemas de tratamento e abastecimento de água. No caso específico das comunidades a serem beneficiados os principais impactos gerados em decorrência da implantação do sistema de abastecimento de água, são:

1. Alteração do regime hídrico do manancial resultante da vazão captada e remanescente, particularmente nos períodos sazonais de estiagem;
2. Interferência com outros usos do mesmo manancial ou de outros corpos hídricos na mesma bacia hidrografia;



SECRETARIA MUNICIPAL DE OBRAS PUBLICAS, URBANISMO E SERVIÇOS PUBLICOS

3. Problemas pontuais localizados, decorrentes das obras civis e de descarga em local inadequado das águas de lavagem do sistema de tratamento, quando este sistema de filtragem da água bruta;

4. Melhoria das condições de vida da população a ser abastecida, como conforto, bem estar e tempo que não será mais ocupado para a coleta de água;

5. Redução da incidência de doenças de veiculação hídrica, acarretando diminuição nas ocorrências de internações para tratamento médico e consequentemente redução da mortalidade e de casos de falta ao trabalho;

6. Aumento de produtividade e outros benefícios decorrentes dessa melhoria;

7. Geração de emprego nas fases de implantação e operação do sistema.

No projeto foi adotado medidas para reduzir estes impactos, porem será necessário que o órgão responsável pela operação do sistema implante um plano de monitoramento, fundamentado em uma política de desenvolvimento sustentável de uso correto do meio ambiente.

4.0 ESPECIFICAÇÕES TÉCNICAS

4.1 GENERALIDADES

As especificações contidas neste relatório se destinam a regulamentar as disposições do sistema de abastecimento das Comunidades situado no município de URUOCA - CE.

As especificações são de caráter abrangente, devendo ser admitidas como válidas para qualquer uma das obras integrantes do sistema, no que for aplicável a cada uma delas.

4.2 TÊRMOS E DEFINIÇÕES

Quando nas presentes especificações e em outros documentos do contrato figurar as palavras, expressões ou abreviaturas abaixo, as mesmas deverão ser interpretadas como a seguir:

- **FISCALIZAÇÃO** – Composta por técnicos da PREFEITURA, que atuarão como fiscais para os propósitos do Contrato. Também poderá significar os representantes da Fiscalização responsáveis pelo controle direto do andamento das obras, no sentido



URUOCA
GOVERNO MUNICIPAL



SECRETARIA MUNICIPAL DE OBRAS PUBLICAS, URBANISMO E SERVIÇOS PUBLICOS
de assegurar a sua execução em plena conformidade com o projeto e o contrato
com a PREFEITURA, de que tratam estas especificações.

- **CONSTRUTOR** - Pessoa, pessoas, firmas ou PREFEITURA de firmas (consórcio) que subscreveram o contrato para execução e fornecimento de todos os trabalhos, materiais e equipamentos permanentes, a que se referem estas especificações.
- **CONTRATO** - Documento subscrito pela PREFEITURA, pelo construtor e / ou consultor, de acordo com a legislação em vigor, e que define as obrigações de ambas as partes, com relação a elaboração do projeto, fiscalização, consultaria, assessoramento técnico e gerencial da obra e execução das obras a que se referem este contrato.
- **RESIDENTE DO CONSTRUTOR** - O representante credenciado do construtor, com função executiva no canteiro das obras, durante todo o decorrer dos trabalhos e autorizada a receber e cumprir as decisões da fiscalização.
- **ESPECIFICAÇÕES** - As instruções, diretrizes, exigências, métodos e disposições detalhadas quanto a maneira de execução dos trabalhos.
- **CAUSAS IMPREVISÍVEIS** - São cataclismos, tais como inundações, incêndios e transformações geológicas bruscas, de grande amplitude; desastres e perturbações graves na ordem social, tais como motins e epidemias.
- **DIAS** - Dias corridos do calendário, exceto se explicitamente indicado de outra maneira.
- **FORNECEDOR** - Pessoa física ou jurídica fornecedora dos equipamentos, aparelhos e materiais a serem adquiridos pela PREFEITURA.
- **RELAÇÕES DE QUANTIDADE E LISTAS DE MATERIAL** - Relações detalhadas, com as respectivas quantidades, de todos os serviços, materiais e equipamentos necessários à implantação do projeto.
- **ORDEM DE EXECUÇÃO DE SERVIÇOS** - Determinações contidas nos contratos, para início e execução de serviços contratuais.
- **DESENHOS** - Todas as plantas, perfis, seções, vistas, perspectivas, esquemas, diagramas ou reproduções que indiquem as características, dimensões e disposições das obras a executar.
- **CRONOGRAMA** - Organização e distribuição dos diversos prazos para execução das Obras e que será proposto pelo Concorrente e submetido a aprovação da PREFEITURA.
- **OBRAS** - Conjunto de estruturas de caráter permanente que o Construtor terá de executar de acordo com o Contrato.
- **DOCUMENTO DO CONTRATO** - Conjunto de todos os documentos que definem e regulamentam a execução das obras, compreendendo os editais de concorrência,

16

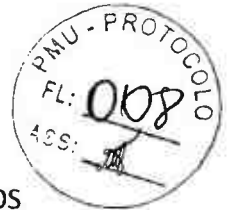

SECRETARIA MUNICIPAL DE OBRAS PUBLICAS, URBANISMO E SERVIÇOS PUBLICOS especificações, o projeto executivo, a proposta do Construtor, o cronograma ou quaisquer outros documentos suplementares que se façam necessários à execução das obras de acordo com as presentes especificações e as condições contratuais.

- PROJETO TÉCNICO - Todos os desenhos de detalhamento de obras civis a executar e instalações que serão fornecidos ao Construtor em tempo hábil a lhe permitir o ataque dos serviços.
- ABNT - Associação Brasileira de Normas Técnicas. Compreende as Normas (NB), Especificações (EB), Métodos (MB) e as Padronizações Brasileiras (PB).
- ASTM - American Society for Testing and Materials.
- AWG- American wire Gage.
- BWG - British Wire Gage.
- DNER - Departamento Nacional de Estradas de Rodagens.

4.3 DESCRIÇÃO DOS TRABALHOS E RESPONSABILIDADES

- GENERALIDADES

Em qualquer uma das etapas de implantação das obras, os trabalhos serão executados pela PREFEITURA, pelo Consultor/Fiscalização e pelo Construtor (empresa ganhadora da licitação), que terão encargos e responsabilidades distintas. Estas atribuições são descritas e definidas nos contratos.

- ENCARGOS E RESPONSABILIDADES

Os Encargos e Responsabilidades são aqueles contidos nos contratos de serviços.

- ENCARGOS E RESPONSABILIDADES DO CONSULTOR / FISCALIZAÇÃO

A fiscalização terá sob seus cuidados tantos encargos técnicos como administrativos que deverão ser desempenhados de maneira rápida e diligente.

Estes encargos serão os seguintes:

- ENCARGOS ADMINISTRATIVOS

A Fiscalização ou Consultor se houver como órgão fiscalizador e supervisor das obras deverão exigir o fiel cumprimento do



URUOCA
GOVERNO MUNICIPAL



SECRETARIA MUNICIPAL DE OBRAS PUBLICAS, URBANISMO E SERVIÇOS PUBLICOS
contrato e seus aditivos pelo construtor e fornecedores, podendo para tanto receber da PREFEITURA.

Verificar o fiel cumprimento pelo construtor das obrigações legais e sociais, das disciplinas nas obras, da segurança dos trabalhadores e do público e de outras medidas necessárias à boa administração desta.

Verificar as medições e encaminhá-las para a aprovação da PREFEITURA, devendo para tanto, elaborar relatórios e planilhas de medição.

- ENCARGOS TÉCNICOS

Zelar pela fiel execução do projeto, como pleno atendimento às especificações explícitas ou implícitas.

Controlar a qualidade dos materiais utilizados e dos serviços executados, rejeitando materiais ou equipamentos, que estejam em desacordo com os padrões exigidos pelas especificações e outros documentos, que fazem parte do contrato;

Rejeitar materiais ou equipamentos, que não atendam as exigências de normas de fabricação e testes previstos nas especificações;

Autorizar a CONTRATADA a dar início a qualquer dos serviços contratados, se assim entender, cumpridas ou constatadas as condições preliminares exigidas nas Especificações Técnicas do Edital;

Paralisar ou suspender os serviços por impreterível interesse administrativos superior da CONTRATANTE;

Exigir da CONTRATADA o cumprimento do cronograma físico do contrato;

Assistir ao construtor na escolha dos métodos executivos mais adequados, para melhor qualidade e economia das obras.

Exigir do construtor a modificação de técnicas de execução inadequadas e a recomposição dos serviços não satisfatórios.

Revisar quando necessário, o projeto e as disposições técnicas adaptando-os a situações específicas do local e momento.

Executar todos os ensaios necessários ao controle de construção das obras e interpretá-los devidamente.

Dirimir as eventuais omissões e discrepâncias dos desenhos e especificações.



URUOCA
GOVERNO MUNICIPAL



SECRETARIA MUNICIPAL DE OBRAS PUBLICAS, URBANISMO E SERVIÇOS PUBLICOS

Verificar a adequabilidade dos recursos empregados pelo construtor quanto a produtividade, exigindo deste acréscimo e melhorias necessárias a execução dos serviços dentro dos prazos previstos.

- **ENCARGOS E RESPONSABILIDADES DO CONSTRUTOR (Empresa Ganhadora da Licitação)**

Os encargos e responsabilidades do construtor serão aqueles que se encontram descritos a seguir.

- **CONHECIMENTO DAS OBRAS**

O construtor deve estar plenamente informado de tudo o que se relaciona com a natureza e localização das obras, suas condições gerais e locais e tudo o mais que possa influir sobre estas. Sua execução, conservação e custo, especialmente no que diz respeito a transporte, aquisição, manuseio e armazenamento de materiais; disponibilidade de mão de obra, água e energia elétrica; vias de comunicação; instabilidade e variações meteorológicas; vazões dos cursos d'água e suas flutuações de nível; conformação e condições do terreno; tipo dos equipamentos necessários; facilidades requeridas antes ou durante as execuções das obras; e outros assuntos a respeito dos quais seja possível obter informações e que possam de qualquer forma interferir na execução, conservação e no custo das obras controladas.

O construtor deve estar plenamente informado de tudo o que se relaciona com os tipos, qualidades e quantidades dos materiais que se encontram na superfície do solo e subsolo, até o ponto em que essa informação possa ser obtida por meio de reconhecimento e investigação dos locais das obras.

De modo a facilitar o conhecimento das obras a serem construídos todos os relatórios que compõem o projeto se encontrarão a disposição do construtor. Entretanto em nenhum caso serão concedidos reajustes de quaisquer tipos de ressarcimentos que sejam alegados pelo construtor tornando por base o desconhecimento parcial ou total das obras a executar.

- **LOCAÇÃO DAS OBRAS**

A locação das obras será encargo do construtor.



URUOCA
GOVERNO MUNICIPAL



SECRETARIA MUNICIPAL DE OBRAS PUBLICAS, URBANISMO E SERVIÇOS PUBLICOS

• EXECUÇÃO DAS OBRAS

A execução das obras será responsabilidade do construtor que deverá, entre outras, se encarregar das seguintes tarefas:

Fornecer todos os materiais, mão-de-obra especializadas e equipamentos necessários a execução dos serviços e seus acabamentos, salvo disposto em contrário.

Controlar as águas durante a construção por meio de bombeamento ou quaisquer outras providências necessárias.

Construir todas as obras de acordo com estas especificações e projeto.

Adquirir, armazenar e colocar na obra todos os materiais necessários ao desenvolvimento dos trabalhos.

Adquirir e colocar na obra todos os materiais constantes das listas de material.

Permitir a inspeção e o controle por parte da fiscalização, de todos os serviços, materiais e equipamentos, em qualquer época e lugar, durante a construção das obras. Tais inspeções não isentam o construtor das obrigações contratuais e das responsabilidades legais, dos termos do artigo 1245 do código civil brasileiro.

A execução das obras seguirá em todos os seus pormenores os presentes especificações, bem como os desenhos do projeto técnico, que serão fornecidos em cópias ao construtor, em tempo hábil para a execução das obras, e que farão parte integrante do contrato.

Em caso de divergências entre os elementos do projeto, caberá à CONTRATADA comunicá-las à FISCALIZAÇÃO - única competente para as providências e correções cabíveis.

Todos os aspectos particulares do projeto, os casos omissos e ainda os de obras complementares, não consideradas no projeto, serão especificadas e detalhadas pela FISCALIZAÇÃO. A CONTRATADA fica obrigada a executá-los, pois são necessários à complementação técnica do projeto.

Serão impugnados pela FISCALIZAÇÃO todos os trabalhos, que não satisfaçam às condições contratuais.

Ficará a CONTRATADA obrigada a demolir e a refazer os trabalhos impugnados, logo após a oficialização pela FISCALIZAÇÃO, ficando por sua conta exclusivas as despesas decorrentes dessas providências.

A CONTRATADA será responsável pelos danos causados à CONTRATANTE e a terceiros decorrentes de sua negligência, imperícia e omissão.



URUOCA
GOVERNO MUNICIPAL



SECRETARIA MUNICIPAL DE OBRAS PUBLICAS, URBANISMO E SERVIÇOS PUBLICOS

Todos os detalhes das obras, que constarem destas especificações sem estarem nos desenhos, ou que, estando nos desenhos, não constem explicitamente destas especificações, deverão ser executados e/ou fornecidos pelo construtor como se constasse de ambos os documentos.

O construtor se obriga a executar quaisquer trabalhos de construção, que não estejam eventualmente detalhados ou previstos nas especificações ou desenhos, direta ou indiretamente, mas que sejam necessários à devida realização das obras em apreço, de modo tão completo como se estivessem particularmente delineados e escritos. O construtor empenhar-se-á em executar tais serviços em tempo hábil para evitar atrasos em outros trabalhos que deles dependam.

A CONTRATADA, mediante seu critério, poderá apresentar alternativas técnicas para substituição dos materiais construtivos das tubulações e conexões por outros diferentes daqueles constantes da planilha do Edital, desde que a CONTRATADA apresente alternativa, fornecendo as novas especificações, relatórios técnicos de inspeção de qualidade ou relatório setorial do Programa de Garantia de Qualidade de Tubulações de PVC do fornecedor, desenhos, custos, com memória de cálculo para submetê-los a apreciação, análise e providências da FISCALIZAÇÃO, a qual emitirá parecer sobre o assunto. Estas alterações na trarão ônus para a CONTRATANTE.

Será de responsabilidade da CONTRATANTE a mão de obra, se indicada, especificada e quantificada nos subprojetos.

• **ADMINISTRAÇÃO DAS OBRAS**

O construtor compromete-se a manter, em caráter permanente, a frente dos serviços, um engenheiro civil de reconhecida capacidade, e um substituto, escolhidos por eles e aceitos pela PREFEITURA. O primeiro terá a posição de residente e representará o construtor, sendo todas as instruções dadas a ele válidas como sendo ao próprio construtor. Esses representantes, além de possuírem os conhecimentos e capacidade profissional requeridos, deverão ter autoridade suficientes para resolver qualquer assunto relacionado com as obras a que se referem as presentes especificações. O residente só poderá ser substituído com o prévio conhecimento e aprovação da PREFEITURA.

SECRETARIA MUNICIPAL DE OBRAS PUBLICAS, URBANISMO E SERVIÇOS PUBLICOS

O Construtor será inteiramente responsável por tudo quanto for pertinente ao pessoal necessário à execução dos serviços e particularmente:

Pelo cumprimento da legislação social em vigor no Brasil.

Pela proteção de seu pessoal contra acidentes de trabalho, adotando para tanto as medidas necessárias para prevenção dos mesmos.

Pelo afastamento, no prazo de 24 (vinte e quatro) horas, de qualquer empregado seu, cuja permanência nos serviços seja julgada inconveniente aos interesses da PREFEITURA.

Pelo transporte ao local das obras, de seu pessoal;

Fornecer todos os materiais, mão de obras especializadas e equipamentos necessários a execução dos serviços e seus acabamentos, salvo disposto em contrário.

- **RELACIONAMENTO CONTRATADA-FISCALIZAÇÃO (PREFEITURA).**

A obra será fiscalizada por engenheiro(s) designado(s) pela PREFEITURA e respectivo auxiliar, elementos esses, doravante denominados de FISCALIZAÇÃO;

Não se admiti, como justificativa ou defesa, por qualquer elemento da CONTRATADA, desconhecimento, incompreensão, dúvidas ou esquecimento das cláusulas e condições destas especificações e do Contrato, bem como de tudo que estiver contido no projeto, nas Normas, Especificações e Métodos da ABNT – Associação Brasileira de Normas Técnicas;

A existência e a atuação da FISCALIZAÇÃO em nada diminuem a responsabilidade única, integral e exclusiva da CONTRATADA, no que concerne às obras e suas implicações próximas ou remotas, sempre em conformidade com o Contrato, o Código Civil e demais leis ou regulamentos vigentes;

A FISCALIZAÇÃO terá plena autoridade para suspender, por meios amigáveis ou não, os serviços da obra, total ou parcialmente, sempre que julgar conveniente por motivos técnicos, de segurança, disciplinar ou outros. Em todos os casos, os serviços só poderão ser reiniciados por outra ordem da FISCALIZAÇÃO;

A inspeção da obra não eximirá a CONTRATADA de quaisquer de suas obrigações no cumprimento do contrato. A obra defeituosa será corrigida e materiais inadequados poderão ser rejeitados, mesmo que tais obras e materiais tenham antes passado despercebido pela FISCALIZAÇÃO e sido aceitos. Se a obra ou qualquer parte desta se apresentar defeituosa, a qualquer tempo, antes da aceitação final de toda obra, a CONTRATADA corrigirá imediatamente tal defeito, sem remuneração adicional, de maneira satisfatória, a critério da FISCALIZAÇÃO;



URUOCA
GOVERNO MUNICIPAL



SECRETARIA MUNICIPAL DE OBRAS PÚBLICAS, URBANISMO E SERVIÇOS PÚBLICOS

Todas as despesas com novos testes e reinspeção, que sejam necessárias, devido a materiais e/ou confecção defeituosa, correrão exclusivamente por conta da CONTRATADA.

4.4 SERVIÇOS PRELIMINARES

- DESMATAMENTO, DESTOCAMENTO E LIMPEZA DO TERRENO.

O preparo de terrenos, com vegetação na superfície será executado de modo a deixar a área da obra livre de tacos, raízes e galhos.

Deverão ser preservadas as árvores, vegetação de qualidade e grama, localizadas em áreas que pela situação não interfiram no desenvolvimento dos serviços.

Será atribuição da contratada a obtenção de autorização junto ao órgão competente para o desmatamento, principalmente no caso de árvores de porte.

4.5 MANANCIAIS

- POÇO PROFUNDO

A profundidade será especificada em projeto.

Não será autorizado o pagamento de poço seco com profundidade menor que a especificada em projeto.

O diâmetro final deverá ser, no mínimo, de 6".

Sua construção será acompanhada de um Geólogo e deverá ser emitido um relatório do perfil, detalhando e quantificando os tipos de revestimentos, pré-filtros e filtros e demais aspectos construtivos do mesmo.

O manancial deverá estar perfeitamente vedado, a fim de evitar entrada de animais.

Deverá a CONTRATADA realizar monitoramento de ocorrência de água, durante o avanço da perfuração, através de condutímetro, para aferição da condutividade elétrica, que está relacionada com o teor de sólidos totais, a fim de evitar que poços salgados possam ser construídos. Sempre que a condutividade elétrica for superior a 1800(mil e oitocentos) micromhos/cm a perfuração deverá ser interrompida para uma avaliação da FISCALIZAÇÃO.



SECRETARIA MUNICIPAL DE OBRAS PUBLICAS, URBANISMO E SERVIÇOS PUBLICOS
5.0 TUBOS, CONEXÕES E ACESSÓRIOS.

5.1 Tubos

Os tubos de ferro fundido deverão ser fabricados pelo processo de centrifugação, de acordo com as Especificações Brasileiras EB-137 e EB-303.

As juntas do tipo ponta e bolsa elástica (com anel de borracha), e juntas mecânicas (do tipo Gibault) deverão estar em conformidade com as especificações EB-137 e EB-303, classe normal da ABNT.

As juntas flangeadas deverão obedecer a Norma PB-15 da ABNT.

O assentamento das tubulações deverá obedecer às normas da ABNT-126 e ao indicado no item especial das presentes especificações.

5.2 Conexões

Todas as conexões de ferro fundido deverão ser fabricadas de conformidade com a Norma PB-15 da ABNT

Os tipos de juntas de ligação para as conexões serão as mesmas especificadas para os tubos e deverão obedecer as normas já citadas para os tubos.

As arruelas para as juntas flangeadas serão fabricadas em placas de borracha vermelha.

Os anéis de borracha para as juntas mecânicas e elásticas deverão estar de acordo com a Norma EB-137 da ABNT.

Fabricados de acordo com a EB-123 da ABNT, com Diâmetro Nominal (DN) conforme indicado no projeto.

O assentamento das tubulações deverá obedecer a PNB-115 da ABNT.

As ligações domiciliares obedecerão ao Padrão CAGECE com tubos PEAD (Polietileno de Alta Densidade). Não serão aceitos tubos em PEBD (Polietileno de Baixa Densidade) nas ligações domiciliares.

Uruoca Ceará.

[Handwritten signature]
PÁTRIA É O QUE CRIA O PAÍS
CAGECE - CEARÁ
CAGECE - CEARÁ

CB

SECRETARIA MUNICIPAL DE OBRAS PUBLICAS, URBANISMO E SERVIÇOS PUBLICOS

OBRA: RECUPERAÇÃO, MANUTENÇÃO, PERFURAÇÃO DE POÇOS, AMPLIAÇÃO DE REDES E CONSTRUÇÃO DE RESERVATÓRIOS

LOCAL: MUNICÍPIO DE URUOCA CEARÁ

SEINFRA: 27.1 DESONERADA

DATA: DEZEMBRO/2022

PLÁNILHA ORÇAMENTÁRIA										
ITEM	FONTE	CÓDIGO	DESCRIÇÃO DOS SERVIÇOS	UNID.	QUANTID.	P.UNIT.	BDI	VR. BDI	VR. C/ BDI	P.TOTAL
1.0			SERVIÇOS DE POÇOS							1.242.422,00
1.1	SEINFRA	C4764	POÇO TUBULAR C/ TUBO GEOMECÂNICO DE 6", COMPLETAMENTE EXECUTADO, INCLUSIVE MARCAÇÃO (FORNECIMENTO E EXECUÇÃO)	M	1.200,00	292,16	29,77%	86,98	379,14	454.968,00
1.2	SEINFRA	C4866	TESTES DE VAZÃO DO POÇO, DN 6 E PROFUNDIDADE DE 25,00m	UN	40,00	5.249,75	29,77%	1.562,85	6.812,60	272.504,00
1.3	SEINFRA	I6065	ANEL PRE-MOLDADO DE CONCRETO, D = 1,00M, H = 0,50M	UND	40,00	67,68	29,77%	20,15	87,83	3.513,20
1.4	SEINFRA	I6096	TAMPA PRE-MOLDADA DE CONCRETO, D = 1,00X0,05M	UND	40,00	81,76	29,77%	24,34	106,10	4.244,00
1.5	SEINFRA	C3417	INSTALAÇÃO ELETROMECÂNICA DE CONJUNTO MOTO-BOMBA ATÉ 4 CV	UN	40,00	566,40	29,77%	168,62	735,02	29.400,80
1.6	SEINFRA	C3496	MONTAGEM DE TUBOS, CONEXÕES E PÇS, ELEVATÓRIA CAP ATÉ 5 l/s	UN	40,00	1.704,56	29,77%	507,45	2.212,01	88.480,40
1.7	SEINFRA	I2669	BOMBA SUBMERSÍVEL ABS	UN	40,00	6.245,00	29,77%	1.859,14	8.104,14	324.165,60
1.8	SEINFRA	C2065	QUADRO DE COMANDO DE BOMBAS - COMPLETO	UN	40,00	347,16	29,77%	103,35	450,51	18.020,40
1.9	SEINFRA	I6242	EQUIPAMENTO P/ CLORÇÃO, CLORADOR DE PASTILHAS, TIPO SANY-CLOR 5000 INCL. INSTALAÇÃO	UN	40,00	907,87	29,77%	270,27	1.178,14	47.125,60
2.0			AMPLIAÇÃO DE REDES							111.789,56
2.1	SINAPI	102279	ESCAVAÇÃO MECANIZADA DE VALA COM PROF. ATÉ 1,5 M (MÉDIA MONTANTE E JUSANTE/UMA COMPOSIÇÃO POR TRECHO), ESCAVADEIRA (0,8 M3), LARG. MENOR QUE 1,5 M, EM SOLO DE 1A CATEGORIA, LOCAIS COM BAIXO NÍVEL DE INTERFERÊNCIA. AF_02/2021	M3	396,00	6,56	29,77%	1,95	8,51	3.369,96
2.2	SINAPI	93378	REATERRO MECANIZADO DE VALA COM RETROESCAVADEIRA (CAPACIDADE DA CAÇAMBA DA RETRO: 0,26 M³ / POTÊNCIA: 88 HP), LARGURA ATÉ 0,8 M, PROFUNDIDADE ATÉ 1,5 M, COM SOLO DE 1ª CATEGORIA EM LOCAIS COM BAIXO NÍVEL DE INTERFERÊNCIA. AF_04/2016	M3	396,00	21,27	29,77%	6,33	27,60	10.929,60
2.3	SEINFRA	C2611	TUBO PVC ROSC. BRANCO D= 3/4" (25mm)	M	400,00	13,82	29,77%	4,11	17,93	7.172,00
2.4	SEINFRA	C2606	TUBO PVC ROSC. BRANCO D= 1" (32mm)	M	400,00	21,87	29,77%	6,51	28,38	11.352,00
2.5	SEINFRA	C2605	TUBO PVC ROSC. BRANCO D= 1 1/4" (40mm)	M	400,00	30,48	29,77%	9,07	39,55	15.820,00
2.6	SEINFRA	C2604	TUBO PVC ROSC. BRANCO D= 1 1/2" (50mm)	M	1.000,00	37,59	29,77%	11,19	48,78	48.780,00
2.7	SEINFRA	C2844	INST. DE HIDRÔMETRO E CAVALETE 1§ COMPART. (CASO H), RECUO (CASO G)	UN	50,00	45,29	29,77%	13,48	58,77	2.938,50
2.8	SEINFRA	C2380	TÊ PVC SOLD. MARROM D= 20mm (1/2")	UN	50,00	8,26	29,77%	2,46	10,72	536,00
2.9	SEINFRA	C2381	TÊ PVC SOLD. MARROM D= 25mm (3/4")	UN	50,00	8,59	29,77%	2,56	11,15	557,50
2.10	SEINFRA	C2382	TÊ PVC SOLD. MARROM D= 32mm (1")	UN	50,00	11,10	29,77%	3,30	14,40	720,00
2.11	SEINFRA	C2383	TÊ PVC SOLD. MARROM D= 40mm (1 1/4")	UN	50,00	19,32	29,77%	5,75	25,07	1.253,50
2.12	SEINFRA	C2384	TÊ PVC SOLD. MARROM D= 50mm (1 1/2")	UN	50,00	20,56	29,77%	6,12	26,68	1.334,00
2.13	SEINFRA	C1543	JOELHO OU CURVA PVC ROSC. D=1/2"(20mm)	UN	50,00	10,30	29,77%	3,07	13,37	668,50
2.14	SEINFRA	C1547	JOELHO OU CURVA PVC ROSC. D=3/4" (25mm)	UN	50,00	11,20	29,77%	3,33	14,53	726,50
2.15	SEINFRA	C1542	JOELHO OU CURVA PVC ROSC. D=1" (32mm)	UN	50,00	13,42	29,77%	4,00	17,42	871,00
2.16	SEINFRA	C1541	JOELHO OU CURVA PVC ROSC. D=1 1/4" (40mm)	UN	50,00	23,82	29,77%	7,09	30,91	1.545,50
2.17	SEINFRA	C1540	JOELHO OU CURVA PVC ROSC. D=1 1/2" (50mm)	UN	50,00	24,67	29,77%	7,34	32,01	1.600,50
2.18	SEINFRA	C1743	LUVA REDUÇÃO PVC SOLDÁVEL MARROM D= 25X20mm (3/4"X1/2")	UN	50,00	4,82	29,77%	1,43	6,25	312,50
2.19	SEINFRA	C1744	LUVA REDUÇÃO PVC SOLDÁVEL MARROM D= 32X25mm (1"X3/4")	UN	50,00	6,94	29,77%	2,07	9,01	450,50
2.20	SEINFRA	C1745	LUVA REDUÇÃO PVC SOLDÁVEL MARROM D= 40X32mm (1 1/4"X1")	UN	50,00	13,12	29,77%	3,91	17,03	851,50
3.0			RESERVATÓRIO PRÉ MOLDADO ELEVADO CILÍNDRICO D=2,0M, H=2,5							171.030,39
3.1	SEINFRA	C2784	ESCAVAÇÃO MANUAL SOLO DE 1A.CAT. PROF. ATÉ 1.50m	M3	18,84	41,21	29,77%	12,27	53,48	1.007,56

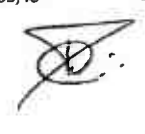

06



PLANILHA ORÇAMENTÁRIA										
ITEM	FONTE	CÓDIGO	DESCRIÇÃO DOS SERVIÇOS	UNID.	QUANTID.	P.UNIT.	BDI	VR. BDI	VR. C/ BDI	P.TOTAL
3.2	SEINFRA	C0842	CONCRETO P/VIBR., FCK 20 MPa COM AGREGADO ADQUIRIDO	M3	18,84	416,73	29,77%	124,06	540,79	10.188,48
3.3	SEINFRA	C3460	MONTAGEM DE ANEL PRÉ-MOLDADO D=1,50m h=0,50m	UN	20,00	42,33	29,77%	12,60	54,93	1.098,60
3.4	SEINFRA	I6066	ANEL PRE-MOLDADO DE CONCRETO, D = 2,00M, H = 0,50M	UN	200,00	301,59	29,77%	89,78	391,37	78.274,00
3.5	SEINFRA	I6084	TAMPA PRE-MOLDADA COM DOIS FUROS DE 0,60M, D = 2,16M	UN	20,00	534,27	29,77%	159,05	693,32	13.866,40
3.6	SEINFRA	I6084	TAMPA PRE-MOLDADA SUPERIOR, D = 2,16M	UN	20,00	534,27	29,77%	159,05	693,32	13.866,40
3.7	SEINFRA	C5013	IMPERMEABILIZAÇÃO COM MANTA ASFÁLTICA, CLASSE B, ESTRUTURADA COM POLIESTER NÃO TECIDO, FACE EXPOSTA EM ALUMÍNIO, TIPO II, E=3MM	M2	125,60	59,39	29,77%	17,68	77,07	9.679,99
3.8	SEINFRA	C2506	TORNEIRA DE PRESSÃO P/JARDIM DE 3/4"	UN	80,00	27,85	29,77%	8,29	36,14	2.891,20
3.9	SEINFRA	C2616	TUBO PVC SOLD. MARROM D= 25mm (3/4")	M	160,00	7,50	29,77%	2,23	9,73	1.556,80
3.10	SEINFRA	C1999	PORTÃO DE FERRO EM BARRA CHATA TIPO TUIOLINHO	M2	21,60	184,98	29,77%	55,07	240,05	5.185,08
3.11	SEINFRA	C0588	CAIAÇÃO EM DUAS DEMÃOS COM SUPERCAL	M2	314,00	4,50	29,77%	1,34	5,84	1.833,76
3.12	SEINFRA	C4714	PINTURA DE LOGOTIPOS COM TINTA À ÓLEO EM CONCRETO	M2	314,00	77,51	29,77%	23,07	100,58	31.582,12
4.0			ADMINISTRAÇÃO DA OBRA							39.926,68
4.1	COMP.		ADMINISTRAÇÃO DA OBRA	UND	1,00	30.767,26	29,77%	9.159,41	39.926,68	39.926,68
TOTAL GERAL DA OBRA									R\$	1.565.168,63

Custo Real em R\$ 1.565.168,63 (um milhão, quinhentos e sessenta e cinco mil, cento e sessenta e oito reais e sessenta e três centavos).

Patrick Melo Cavalcanti
ENGENHEIRO CIVIL
CREA-CE 51.528
CPF: 033.500.003-53

MEMORIA DE CALCULO

ITEM	COMP.	DESCRIÇÃO	UNID.	AMBIENTE	QUANTIDADES								
					COMP. (M)	LARG. (M)	ALT. (M)	ÁREA (M²)	QUANT.	LADOS	PERIM. (M)	AREA (M2)	
1.0		SERVIÇOS DE POÇOS											
1.1	C4764	POÇO TUBULAR C/ TUBO GEOMECÂNICO DE 6", COMPLETAMENTE EXECUTADO, INCLUSIVE MARCAÇÃO (FORNECIMENTO E EXECUÇÃO)	M		1.200,00								1.200,00
1.2	C4866	TESTES DE VAZÃO DO POÇO, DN 6 E PROFUNDIDADE DE 25,00m	UN		40,00								40,00
1.3	I6065	ANEL PRE-MOLDADO DE CONCRETO, D = 1,00M, H = 0,50M	UND		40,00								40,00
1.4	I6096	TAMPA PRE-MOLDADA DE CONCRETO, D = 1,00X0,05M	UND		40,00								40,00
1.5	C3417	INSTALAÇÃO ELETROMECÂNICA DE CONJUNTO MOTO-BOMBA ATÉ 4 CV	UN		40,00								40,00
1.6	C3496	MONTAGEM DE TUBOS, CONEXÕES E PQS, ELEVATÓRIA CAP ATÉ 5 1/2	UN		40,00								40,00
1.7	I2669	BOMBA SUBMERSÍVEL ABS	UN		40,00								40,00
1.8	C2065	QUADRO DE COMANDO DE BOMBAS - COMPLETO	UN		40,00								40,00
1.9	I6242	EQUIPAMENTO P/ CLORAÇÃO, CLORADOR DE PASTILHAS, TIPO SANY-CLOR 5000 INCL. INSTALAÇÃO	UN		40,00								40,00
2.0		AMPLIAÇÃO DE REDES											
2.1	102279	ESCAVAÇÃO MECANIZADA DE VALA COM PROF. ATÉ 1,5 M (MÉDIA MONTANTE E JUSANTE/UMA COMPOSIÇÃO POR TRECHO), ESCAVADEIRA (0,8 M3), LARG. MENOR QUE 1,5 M, EM SOLO DE 1A CATEGORIA, LOCAIS COM BAIXO NÍVEL DE INTERFERÊNCIA. AF_02/2021	M3		2.200,00	0,30	0,60	396,00					396,00
2.2	93378	REATERRO MECANIZADO DE VALA COM RETROESCAVADEIRA (CAPACIDADE DA CAÇAMBA DA RETRO: 0,26 M³ / POTÊNCIA: 88 HP), LARGURA ATÉ 0,8 M, PROFUNDIDADE ATÉ 1,5 M, COM SOLO DE 1ª CATEGORIA EM LOCAIS COM BAIXO NÍVEL DE INTERFERÊNCIA. AF_04/2016	M3		2.200,00	0,30	0,60	396,00					396,00

MEMORIA DE CALCULO

ITEM	COMP.	DESCRIÇÃO	UNID.	AMBIENTE	QUANTIDADES							
					COMP. (M)	LARG. (M)	ALT. (M)	ÁREA (M ²)	QUANT.	LADOS	PERIM. (M)	AREA (M2)
2.3	C2611	TUBO PVC ROSC. BRANCO D= 3/4" (25mm)	M		400,00							400,00
2.4	C2606	TUBO PVC ROSC. BRANCO D= 1" (32mm)	M		400,00							400,00
2.5	C2605	TUBO PVC ROSC. BRANCO D= 1 1/4" (40mm)	M		400,00							400,00
2.6	C2604	TUBO PVC ROSC. BRANCO D= 1 1/2" (50mm)	M		1.000,00							1.000,00
2.7	C2844	INST. DE HIDRÔMETRO E CAVALETE 15 COMPART. (CASO H), RECUO (CASO G)	UN									50,00
2.8	C2380	TÊ PVC SOLD. MARROM D= 20mm (1/2")	UN									50,00
2.9	C2381	TÊ PVC SOLD. MARROM D= 25mm (3/4")	UN									50,00
2.10	C2382	TÊ PVC SOLD. MARROM D= 32mm (1")	UN									50,00
2.11	C2383	TÊ PVC SOLD. MARROM D= 40mm (1 1/4")	UN									50,00
2.12	C2384	TÊ PVC SOLD. MARROM D= 50mm (1 1/2")	UN									50,00
2.13	C1543	JOELHO OU CURVA PVC ROSC. D=1/2"(20mm)	UN									50,00
2.14	C1547	JOELHO OU CURVA PVC ROSC. D=3/4" (25mm)	UN									50,00
2.15	C1542	JOELHO OU CURVA PVC ROSC. D=1" (32mm)	UN									50,00
2.16	C1541	JOELHO OU CURVA PVC ROSC. D=1 1/4" (40mm)	UN									50,00
2.17	C1540	JOELHO OU CURVA PVC ROSC. D=1 1/2" (50mm)	UN									50,00
2.18	C1743	LUVA REDUÇÃO PVC SOLDÁVEL MARROM D= 25X20mm (3/4"X1/2")	UN									50,00
2.19	C1744	LUVA REDUÇÃO PVC SOLDÁVEL MARROM D= 32X25mm (1"X3/4")	UN									50,00
2.20	C1745	LUVA REDUÇÃO PVC SOLDÁVEL MARROM D= 40X32mm (1 1/4"X1")	UN									50,00
3.0		RESERVATÓRIO PRÉ MOLDADO ELEVADO CILÍNDRICO D=2,0M, H=2,5										
3.1	C2784	ESCAVAÇÃO MANUAL SOLO DE 1A.CAT. PROF. ATÉ 1.50m	M3				0,30	3,14	20,00			18,84
3.2	C0842	CONCRETO P/VIBR., FCK 20 MPa COM AGREGADO ADQUIRIDO	M3				0,30	3,14	20,00			18,84
3.3	C3460	MONTAGEM DE ANEL PRÉ-MOLDADO D=1,50m h=0,50m	UN						20,00			20,00
3.4	I6066	ANEL PRE-MOLDADO DE CONCRETO, D = 2,00M, H = 0,50M	UN				10,00		20,00			200,00

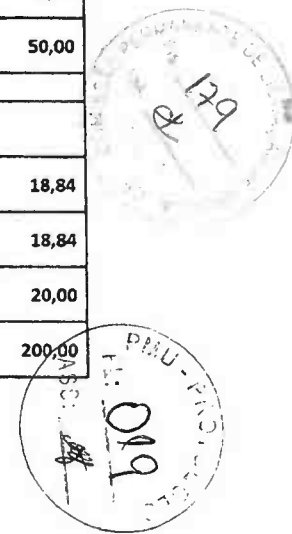

MEMORIA DE CALCULO

ITEM	COMP.	DESCRIÇÃO	UNID.	AMBIENTE	QUANTIDADES							
					COMP. (M)	LARG. (M)	ALT. (M)	ÁREA (M²)	QUANT.	LADOS	PERIM. (M)	AREA (M2)
3.5	I6084	TAMPA PRE-MOLDADA COM DOIS FUROS DE 0,60M, D = 2,16M	UN						20,00			20,00
3.6	I6084	TAMPA PRE-MOLDADA SUPERIOR, D = 2,16M	UN						20,00			20,00
3.7	C5013	IMPERMEABILIZAÇÃO COM MANTA ASFÁLTICA, CLASSE B, ESTRUTURADA COM POLIESTER NÃO TECIDO, FACE EXPOSTA EM ALUMÍNIO, TIPO II, E=3MM	M2				0,50	3,14	20,00		6,28	125,60
3.8	C2506	TORNEIRA DE PRESSÃO P/JARDIM DE 3/4"	UN						20,00	4,00		80,00
3.9	C2616	TUBO PVC SOLD. MARROM D= 25mm (3/4")	M				2,00		20,00	4,00		160,00
3.10	C1999	PORTÃO DE FERRO EM BARRA CHATA TIPO TIJOLINHO	M2			1,80	0,60		20,00			21,60
3.11	C0588	CAIAÇÃO EM DUAS DEMÃOS COM SUPERCAL	M2				2,50		20,00		6,28	314,00
3.12	C4714	PINTURA DE LOGOTIPOS COM TINTA À ÓLEO EM CONCRETO	M2				2,50		20,00		6,28	314,00
4.0		ADMINISTRAÇÃO DA OBRA										
4.1	COMP.	ADMINISTRAÇÃO DA OBRA	UND									

Patrick Melo Cavalcante
ENGENHEIRO CIVIL
CR-107.515/8

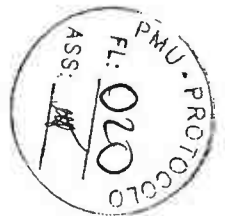

SECRETARIA MUNICIPAL DE OBRAS PUBLICAS, URBANISMO E SERVIÇOS PUBLICOS

OBRA: RECUPERAÇÃO, MANUTENÇÃO, PERFURAÇÃO DE POÇOS, AMPLIAÇÃO DE REDES E CONSTRUÇÃO DE RESERVATÓRIOS

LOCAL: MUNICIPIO DE URUOCA CEARÁ

SEINFRA: 27.1 DESONERADA

DATA: DEZEMBRO/2022

CRONOGRAMA FISICO-FINANCEIRO															
ITEM	DESCRIÇÃO DOS SERVIÇOS	TOTAL		30 DIAS		60 DIAS		90 DIAS		120 DIAS		150 DIAS		180 DIAS	
		%	R\$	%	R\$	%	R\$	%	R\$	%	R\$	%	R\$	%	R\$
1.0	SERVIÇOS DE POÇOS	79,38	1.242.422,00	8,34	103.617,99	8,34	103.617,99	8,33	103.493,75	8,33	103.493,75	8,33	103.493,75	8,33	103.493,75
2.0	AMPLIAÇÃO DE REDES	7,14	111.789,56	8,34	9.323,25	8,34	9.323,25	8,33	9.312,07	8,33	9.312,07	8,33	9.312,07	8,33	9.312,07
3.0	RESERVATÓRIO PRÉ MOLDADO ELEVADO CILÍNDRICO D=2,0M, H=2,5	10,93	171.030,39	8,34	14.263,93	8,34	14.263,93	8,33	14.246,83	8,33	14.246,83	8,33	14.246,83	8,33	14.246,83
4.0	ADMINISTRAÇÃO DA OBRA	2,55	39.926,68	8,34	3.329,89	8,34	3.329,89	8,33	3.325,89	8,33	3.325,89	8,33	3.325,89	8,33	3.325,89
TOTAL SIMPLES		100,00	1.565.168,63	8,34	130.535,06	8,34	130.535,06	8,33	130.378,55	8,33	130.378,55	8,33	130.378,55	8,33	130.378,55
TOTAL ACUMULADO		100,00	1.565.168,63	8,34	130.535,06	16,68	261.070,13	25,01	391.448,67	33,34	521.827,22	41,67	652.205,77	50,00	782.584,32

1.0	SERVIÇOS DE POÇOS	79,38	1.242.422,00	8,34	103.617,99	8,33	103.493,75	8,34	103.617,99	8,33	103.493,75	8,33	103.493,75	8,33	103.493,75
2.0	AMPLIAÇÃO DE REDES	7,14	111.789,56	8,34	9.323,25	8,33	9.312,07	8,34	9.323,25	8,33	9.312,07	8,33	9.312,07	8,33	9.312,07
3.0	RESERVATÓRIO PRÉ MOLDADO ELEVADO CILÍNDRICO D=2,0M, H=2,5	10,93	171.030,39	8,34	14.263,93	8,33	14.246,83	8,34	14.263,93	8,33	14.246,83	8,33	14.246,83	8,33	14.246,83
4.0	ADMINISTRAÇÃO DA OBRA	2,55	39.926,68	8,34	3.329,89	8,33	3.325,89	8,34	3.329,89	8,33	3.325,89	8,33	3.325,89	8,33	3.325,89
TOTAL SIMPLES		100,00	1.565.168,63	8,34	130.535,06	8,33	130.378,55	8,34	130.535,06	8,33	130.378,55	8,33	130.378,55	8,33	130.378,55
TOTAL ACUMULADO		100,00	1.565.168,63	58,34	913.119,38	66,67	1.043.497,93	75,01	1.174.032,99	83,34	1.304.411,54	91,67	1.434.790,08	100,00	1.565.168,63

Handwritten signature
JIRICK W. Cavalcante
ENGENHEIRO CIVIL
CREA-CE 51.528
CPF: 009.989.063-63

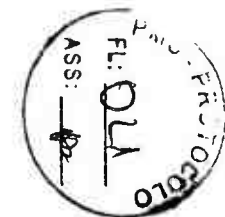

SECRETARIA MUNICIPAL DE OBRAS PUBLICAS, URBANISMO E SERVIÇOS PUBLICOS

COMPOSIÇÃO DE BDI

COD	DESCRIÇÃO	%
	Despesas Indiretas	
AC	Administração central	3,80
DF	Despesas financeiras	1,02
R	Riscos	0,50

	Benefício	
S + G	Garantia/seguros	0,32
L	Lucro	6,64

I	Impostos	13,15
	PIS	0,65
	COFINS	3,00
	ISS	5,00
	CPRB (4,5%, Apenas quando tiver desoneração INSS)	4,50
	TOTAL DOS IMPOSTOS	13,15

	BDI =	29,77%
--	--------------	---------------

$$BDI = \left[\left(\frac{\left(\left(1 + \frac{I}{100} \right) \left(1 + \frac{R}{100} \right) \left(1 + \frac{F}{100} \right) \right)}{1 - \left(\frac{T+S+C+L}{100} \right)} \right) - 1 \right] \times 100 = \left[\left(\frac{(1+i)(1+r)(1+f)}{1-(t+s+c+l)} \right) - 1 \right] \times 100 =$$

Sendo:

- i = taxa de Administração Central;
- r = taxa de risco do empreendimento;
- f = taxa de custo financeiro do capital de giro;
- t = taxa de tributos federais;
- s = taxa de tributo municipal – ISS
- c = taxa de despesas de comercialização
- l = lucro ou remuneração líquida da empresa.

Patrick Velloso Cavalcanti
ENGENHEIRO CIVIL
CREF. 000.511.008
CPF. 000.000.000

CONFORME ACORDÃO 2622/2013-TCU



URUOCA
GOVERNO MUNICIPAL

SECRETARIA MUNICIPAL DE OBRAS PUBLICAS, URBANISMO E SERVIÇOS PUBLICOS



ENCARGOS SOCIAIS SOBRE DA MÃO-DE-OBRA - SEINFRA 27

CÓDIGO	DESCRIÇÃO	COM DESONERAÇÃO		SEM DESONERAÇÃO	
		HORISTA %	MENSALISTA %	HORISTA %	MENSALISTA %
GRUPO A					
A1	INSS	0,00	0,00	20,00	20,00
A2	SESI	1,50	1,50	1,50	1,50
A3	SENAI	1,00	1,00	1,00	1,00
A4	INCRA	0,20	0,20	0,20	0,20
A5	SEBRAE	0,60	0,60	0,60	0,60
A6	Salário Educação	2,50	2,50	2,50	2,50
A7	Seguro Contra Acidentes sde Trabalho	3,00	3,00	3,00	3,00
A8	FGTS	8,00	8,00	8,00	8,00
A	Total de Encargos Sociais Básicos	16,80	16,80	36,80	36,80
GRUPO B					
B1	Repouso Semanal Remunerado	17,84	0,00	17,84	0,00
B2	Feriados	3,71	0,00	3,71	0,00
B3	Auxílio - Enfermidade	0,87	0,67	0,87	0,67
B4	13º Salário	10,80	8,33	10,80	8,33
B5	Licença Paternidade	0,07	0,06	0,07	0,06
B6	Faltas Justificadas	0,72	0,56	0,72	0,56
B7	Dias de Chuvas	1,55	0,00	1,55	0,00
B8	Auxílio Acidentes de Trabalho	0,11	0,08	0,11	0,08
B9	Férias Gozadas	8,71	6,73	8,71	6,73
B10	Salário Maternidade	0,03	0,03	0,03	0,03
B	Total de Encargos Sociais que recebem incidências de A	44,41	16,46	44,41	16,46
GRUPO C					
C1	Aviso Prévio Trabalhado	5,40	4,17	5,40	4,17
C2	Aviso Prévio Indenizado	0,13	0,10	0,13	0,10
C3	Férias indenizados	4,85	3,75	4,85	3,75
C4	Depósito Rescisão sem Justa Causa	3,90	3,01	3,90	3,01
C5	Indenização Adicional	0,45	0,35	0,45	0,35
C	Total de Encargos Sociais que não recebem incidências de A	14,73	11,38	14,73	11,38
GRUPO D					
D1	Reincidência de Grupo A sobre Grupo B	7,46	2,77	16,34	6,06
D2	Reincidência de Grupo A sobre Aviso Prévio Trabalhado e incidência do FGTS sobre Aviso Prévio Indenizado	0,45	0,35	0,48	0,37
D	Total de Reincidências de um grupo sobre o outro	7,91	3,12	16,82	6,43
TOTAL (A+B+C+D)		83,85	47,76	112,76	71,07

OBS: *Grupo E deverá ser apropriado como item do custo direto
Fonte: Informação Dias de Chuva - INMET

Patrick Azevedo Cavalcanti
ENFERMEIRO CIVIL
CREA-CE 51.528
CPF: 031.206.033-63

cb



URUOCA
GOVERNO MUNICIPAL



SECRETARIA MUNICIPAL DE OBRAS PUBLICAS, URBANISMO E SERVIÇOS PUBLICOS

OBRA: RECUPERAÇÃO, MANUTENÇÃO, PERFURAÇÃO DE POÇOS, AMPLIAÇÃO DE REDES E CONSTRUÇÃO DE RESERVATÓRIOS

LOCAL: MUNICIPIO DE URUOCA CEARÁ

SEINFRA: 27.1 DESONERADA

DATA: DEZEMBRO/2022

ADMINISTRAÇÃO DA OBRA							
ITEM		CODIGO	DESCRIÇÃO	UNID	VALOR UNIT.	COEFICIENTE	VALOR TOTAL
1.0			ADMINISTRAÇÃO				30.767,26
1.1	SEINFRA	18584	ENGENHEIRO JÚNIOR	HxMÊS	14.514,46	1,60	23.223,14
1.2	SEINFRA	18591	ENCARREGADO DE TURMA / FEITOR	HxMÊS	4.715,08	1,60	7.544,13

Patrick Melo Cavalcante
ENGENHEIRO CIVIL
CREA-CE 51.528
CPF: 009.989.063-63

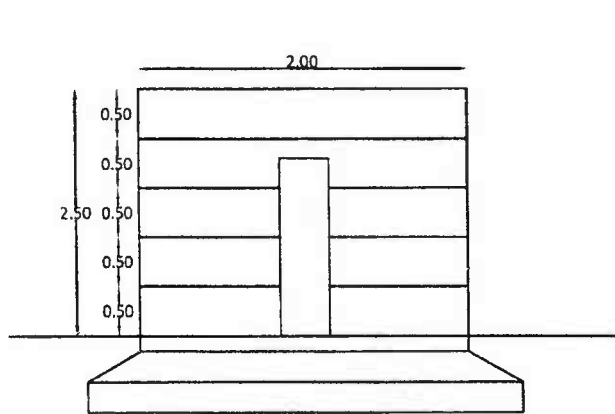

VISTA FRONTAL
ESCALA: 1:50

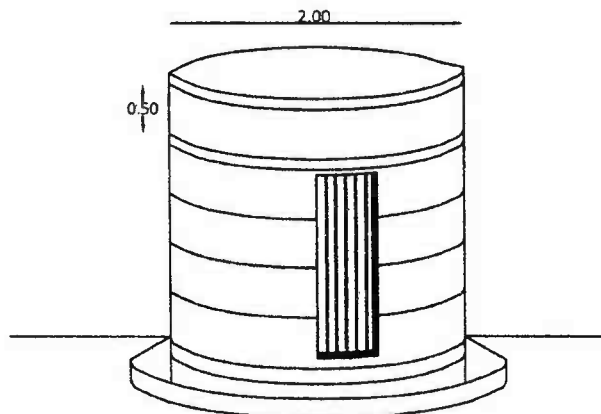

PERSPECTIVA
SEM ESCALA

*Projeto de Engenharia Civil
Arquitetura e Urbanismo
Rua ...
Cidade ...*



TÍTULO		CONSTRUÇÃO DE RESERVATÓRIO	
OBJETO		CONSTRUÇÃO DE RESERVATÓRIO	
ENDEREÇO		DIVERSOS DA ZONA RURAL DO MUNICÍPIO DE URUGUÁ	
PROPOSTOR		PREFEITURA MUNICIPAL DE URUGUÁ	
AUTOR DO PROJETO		ENR. CIVIL PATRICK MELO DAMAZONTE	
RESPONSÁVEL TÉCNICO		ENR. CIVIL PATRICK MELO DAMAZONTE	
DATA	CONTÉUDO	ASSINATURA	FL. 025
01/12/2022	1/25	<i>[Signature]</i>	01/12/2022
FORMATO A1			



tb

DIAGRAMA UNIFILAR

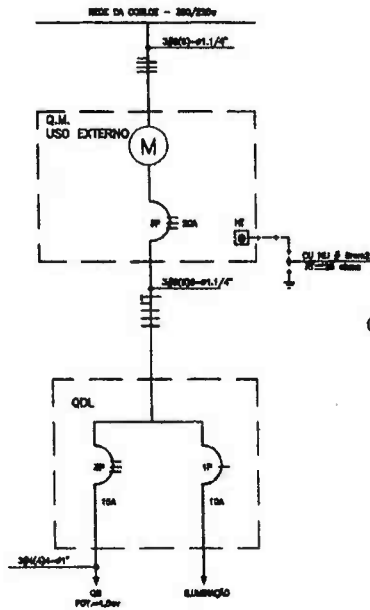

QUADRO DE CARGA

GRUPO	QTD.	RESISTENCIA (W)	TENSÃO (V)	POT. (W)	CORR. COS Φ	COND. (kW)
1	2	100	110	10	0,8	12,5
2	1	1000	110	100	0,8	125
3	3	1000	110	300	0,8	375
TOTAL	6			410		512,5

CHAVE PARTIDA DIRETA

NOTA 1	NOTA 2	NOTA 3
1	2	3
4	5	6
7	8	9
10	11	12
13	14	15
16	17	18
19	20	21
22	23	24

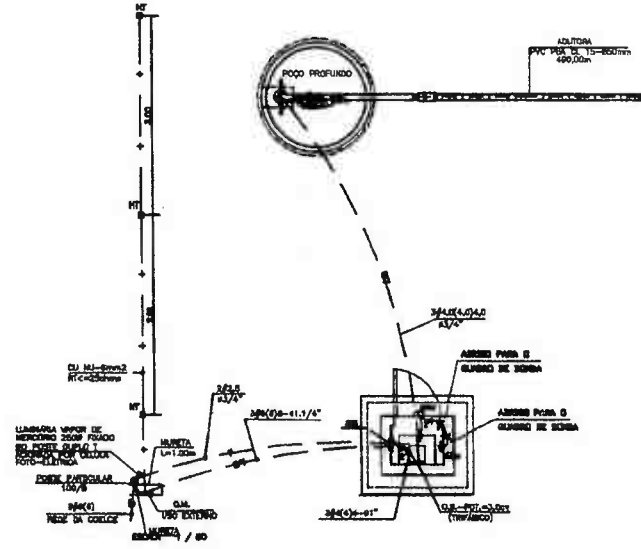

PLANTA DE SITUAÇÃO DA ÁREA DE IMPLANTAÇÃO DO POÇO

OBS. O POÇO JÁ É EXISTENTE

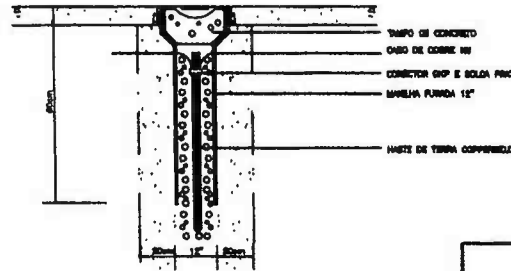
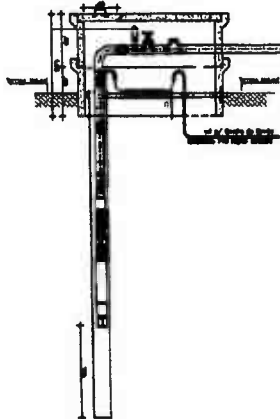

PREFEITURA MUNICIPAL DE URUCOCA

PROJETO DE ABASTECIMENTO DE ÁGUA

PMU

PROJETO:

SISTEMA DE CAPTAÇÃO E DETALHE ELETRICO

PRANCHA:

FL. 026

186

PMU - PROJETO

DESENHO: _____ ESCALA: _____ DATA: _____

INDICADA _____

DEZ/2022

COR	PENA
RED	0,1
YELLOW	0,2
GREEN	0,3
CYAN	0,1
BLUE	0,3
MAGENTA	0,3
WHITE	0,3
8	0,3

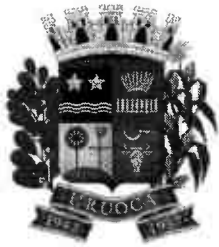

URUOCA

GOVERNO MUNICIPAL

Tem trabalho,
tem respeito e
muito para se ORGULHAR



ANEXO III - MODELO DE DECLARAÇÃO DE VISITA AO LOCAL DA OBRA

(PAPEL TIMBRADO DA PROPONENTE)

Local e data

À Comissão Permanente de Licitação

Uruoca-CE

Ref.: TOMADA DE PREÇOS Nº

Prezados Senhores,

Pelo presente declaramos expressamente que esta empresa através de seu responsável técnico visitou o local e a região onde serão executadas as obras referenciadas, e tomou conhecimento de todas as informações e das condições locais que possam influir direta ou indiretamente na execução das mesmas. Outrossim, declaramos que estamos de pleno acordo com todas as condições estabelecidas no Edital da licitação e seus anexos.

Atenciosamente,

.....

FIRMA PROPONENTE / CNPJ

GOVERNO MUNICIPAL DE URUOCA
Rua João Rodrigues, 173 – Centro Uruoca-CE
Ouvidoria Municipal: (88) 992559694 - www.uruoca.ce.gov.br
licitacao@uruoca.ce.gov.br

10





URUOCA

GOVERNO MUNICIPAL

Tem trabalho,
tem respeito e
muito para se ORGULHAR



ANEXO IV- MODELO DE DECLARAÇÃO –EMPREGADOR PESSOA JURÍDICA

(PAPEL TIMBRADO DA PROPONENTE)

À Comissão Permanente de Licitação

Uruoca-CE

Ref.: TOMADA DE PREÇOS Nº

DECLARAÇÃO

(Nome da Empresa)

CNPJ/MF Nº _____, sediada (Endereço Completo), declaro que não possuímos, em nosso Quadro de Pessoal, empregados menores de 18 (dezoito) anos em trabalho noturno, perigoso ou insalubre e em qualquer trabalho, menores de 16 (dezesesseis) anos, salvo na condição de aprendiz, a partir de 14 (quatorze) anos, em observância à Lei Federal nº 9854, de 27.10.99, que acrescentou o inciso V ao art. 27 da Lei Federal nº 8666/93.

OBS.

- 1) Esta declaração deverá ser emitida em papel timbrado da empresa proponente e carimbada com o número do CNPJ.
- 2) Se a empresa licitante possuir menores de 14 anos aprendizes deverá declarar essa condição.

(Local e Data)

(Nome e Número da Carteira de Identidade do Declarante)

GOVERNO MUNICIPAL DE URUOCA
Rua João Rodrigues, 173 – Centro Uruoca-CE
Ouvidoria Municipal: (88) 992559694 - www.uruoca.ce.gov.br
licitacao@uruoca.ce.gov.br



cb



URUOCA

GOVERNO MUNICIPAL

Tem trabalho,
tem respeito e
muito para se ORGULHAR



ANEXO V - MODELO DE CARTA DE FIANÇA BANCÁRIA

GARANTIA DE EXECUÇÃO DO CONTRATO

(PAPEL TIMBRADO DA INSTITUIÇÃO FINANCEIRA)

Local e data

À Prefeitura Municipal de Uruoca

Uruoca-CE

Ref.: TOMADA DE PREÇOS Nº

Prezados Senhores

Pela presente Carta de Fiança, o Banco XXXXXXXX, com sede na rua XXXXXXXX, CNPJ nº XXXXXXXX, por si diretamente e seus sucessores, se obriga perante a Prefeitura Municipal de Uruoca, em caráter irrevogável e irretratável como fiador solidário e principal pagador, com expressa renúncia ao benefício estatuído no artigo 827 do Código Civil Brasileiro, da firma XXXXXXXX, com sede na rua XXXXXXXX, CNPJ nº XXXXXXXX, da importância de R\$ XXXXXX (XXXXXXXXXXXXXXXX), correspondente a XX (XXXXXXX por cento) do valor do Contrato, a qual será reajustada a partir da data de entrega dos Documentos de Habilitação e Propostas Comerciais da **TOMADA DE PREÇOS Nº xxxxxx**, na mesma periodicidade e fórmula de reajuste constante do Contrato nº _____, datado de XXXXXXXX.

A presente fiança é prestada para o fim específico de garantir o cumprimento, por parte de nossa afiançada, das obrigações estipuladas no Contrato antes referido, celebrado, por nossa afiançada e a Prefeitura Municipal de Uruoca.

Por força da presente fiança e em consonância com o Contrato acima indicado, obriga-se este Banco a pagar a Prefeitura Municipal de Uruoca, no prazo de 24 (vinte e quatro) horas, contado do simples aviso que pela mesma lhe for dado, até o limite do valor fixado acima, quaisquer importâncias cobertas por esta fiança.

Esta garantia vigorará pelo prazo superior a XX (XXXXXX) dias do prazo do contrato acima mencionado e seu(s) aditamento(s), até a extinção de todas as obrigações assumidas por nossa afiançada através do referido Contrato. Na ocorrência de acréscimo contratual de valor, o valor desta garantia será aditado no valor proporcional ao montante acrescido ao contrato.

Nenhuma objeção ou oposição da nossa afiançada será admitida ou invocada por este Banco para o fim de escusar do cumprimento da obrigação assumida neste ato e por este instrumento perante a

GOVERNO MUNICIPAL DE URUOCA

Rua João Rodrigues, 173 – Centro Uruoca-CE

Ouvidoria Municipal: (88) 992559694 - www.uruoca.ce.gov.br

licitacao@uruoca.ce.gov.br



Handwritten mark



URUOCA

GOVERNO MUNICIPAL

Tem trabalho,
tem respeito e
muito para se ORGULHAR



Prefeitura Municipal de Uruoca

Declara, ainda, este Banco fiador, que a presente fiança está devidamente contabilizada e que satisfaz às determinações do Banco Central do Brasil e aos preceitos da legislação bancária aplicáveis e que os signatários deste instrumento estão autorizados a prestar a presente fiança. Declara, finalmente, que está autorizado pelo Banco Central do Brasil a expedir Carta de Fiança e que o valor do presente se contém dentro dos limites que lhe são autorizados pela referida entidade federal

A presente fiança foi emitida em 01 (uma) única via

Local e data

Nome do Representante Legal

Nome do Representante Legal

GOVERNO MUNICIPAL DE URUOCA
Rua João Rodrigues, 173 – Centro Uruoca-CE
Ouvidoria Municipal: (88) 992559694 - www.uruoca.ce.gov.br
licitacao@uruoca.ce.gov.br



70



URUOCA

GOVERNO MUNICIPAL

Tem trabalho,
tem respeito e
muito para se ORGULHAR



ANEXO VI - MODELO DE FICHA DE DADOS DO REPRESENTANTE LEGAL

Dados pessoais do(s) representante(s) e/ou procurador(es) da futura contratada, indicando(s) para assinatura do contrato:

NOME:

NACIONALIDADE:

ESTADO CIVIL:

PROFISSÃO:

RG:

CPF:

DOMICILIO:

CIDADE:

UF:

TELEFONE:

EMAIL:

GOVERNO MUNICIPAL DE URUOCA
Rua João Rodrigues, 173 – Centro Uruoca-CE
Ouvidoria Municipal: (88) 992559694 - www.uruoca.ce.gov.br
licitacao@uruoca.ce.gov.br

CB





URUOCA

GOVERNO MUNICIPAL

Tem trabalho,
tem respeito e
muito para se ORGULHAR



ANEXO VII - MODELO DE DECLARAÇÃO DE MICROEMPRESA OU EMPRESA DE PEQUENO PORTE

DECLARO, sob as penas da lei, sem prejuízo das sanções e multas previstas neste ato convocatório, que a empresa _____ (denominação da pessoa jurídica), CNPJ nº _____ endereço _____, receita bruta no valor de R\$ _____, é Microempresa ou Empresa de Pequeno Porte, nos termos do enquadramento previsto na Lei Complementar nº 123, de 14 de dezembro de 2006, cujos termos declaro conhecer na íntegra, estando apta, portanto, a exercer o direito de preferência como critério de desempate no procedimento licitatório da **TOMADA DE PREÇOS N. 0011201.2023**, realizada pela Prefeitura Municipal de Uruoca

Nome e assinatura do representante

RG nº

GOVERNO MUNICIPAL DE URUOCA
Rua João Rodrigues, 173 – Centro Uruoca-CE
Ouvidoria Municipal: (88) 992559694 - www.uruoca.ce.gov.br
licitacao@uruoca.ce.gov.br



70



URUOCA

GOVERNO MUNICIPAL

Tem trabalho,
tem respeito e
muito para se ORGULHAR



ANEXO VIII - MODELO DE CARTA DE PROPOSTA COMERCIAL

(PAPEL TIMBRADO DA PROPONENTE)

Local e data

À Comissão Permanente de Licitação

Uruoca-CE

Ref.: TOMADA DE PREÇOS N°. **0011201.2023**

Prezados Senhores;

Apresentamos a V.Sas. nossa proposta para execução das obras objeto do Edital de TOMADA DE PREÇOS N° _____, pelo preço global de R\$ _____ (_____), com prazo de execução de _____ (_____) dias corridos.

Caso nos seja adjudicado o objeto da presente licitação, nos comprometemos a assinar o contrato no prazo determinado no documento de convocação, indicando para esse fim o Sr. _____, Carteira de Identidade n°. _____ expedida em __/__/__, Órgão Expedidor _____ e CPF n° _____, como representante legal desta empresa.

Informamos que o prazo de validade da nossa proposta é de _____ (_____) dias corridos, a contar da data de abertura da licitação.

Finalizando, declaramos que estamos de pleno acordo com todas as condições estabelecidas no Edital da licitação e seus anexos.

.....

.....

FIRMA PROPONENTE / CNPJ

REPRESENTANTE LEGAL / CPF

GOVERNO MUNICIPAL DE URUOCA
Rua João Rodrigues, 173 – Centro Uruoca-CE
Ouvidoria Municipal: (88) 992559694 - www.uruoca.ce.gov.br
licitacao@uruoca.ce.gov.br



CO



URUOCA

GOVERNO MUNICIPAL

Tem trabalho,
tem respeito e
muito para se ORGULHAR



ANEXO IX - MINUTA DO CONTRATO

PROCESSO(S) Nº

CONTRATO Nº xxxxxxxxx

CONTRATO QUE ENTRE SI CELEBRAM A PREFEITURA MUNICIPAL DE URUOCA E A EMPRESA XXXXXXXXX, PARA OS FINS NELE INDICADOS.

O Município de Uruoca, pessoa jurídica de direito público interno, com sede à Rua João Rodrigues, 173 – Centro – Uruoca – CE – CEP 62.460-000, inscrito no CNPJ/MF sob o nº 07.667.926/0001-84 através da Secretaria de _____, representada por seu Ordenador de Despesas, Sr. _____ inscrito no CPF nº. denominada de **CONTRATANTE**, e, do outro lado, _____ com sede em _____, à _____ - Bairro _____, inscrita no CNPJ(M.F) sob o nº _____, neste ato representado por _____, ao fim assinado, doravante denominada de **CONTRATADA**, de acordo com o Edital de **Tomada de Preços n.º 0011201.2023**, em conformidade com o que preceitua a Lei Federal nº 8.666/93 e suas alterações posteriores, sujeitando-se os contratantes às suas normas e às cláusulas e condições a seguir ajustadas:

CLÁUSULA PRIMEIRA - DO FUNDAMENTO

O presente Contrato tem como fundamento a Lei Nº 8.666/93 e suas alterações, a **TOMADA DE PREÇOS Nº 0011201.2023** seus ANEXOS, devidamente homologada, a proposta da CONTRATADA, tudo parte integrante deste termo, independente de transcrição.

CLÁUSULA SEGUNDA - DO OBJETO

2.1. Constitui objeto deste a **CONTRATAÇÃO DE EMPRESA PARA REALIZAR A RECUPERAÇÃO, MANUTENÇÃO, PERFURAÇÃO DE POÇOS E CONSTRUÇÃO DE RESERVATORIOS, JUNTO A SECRETARIA DE DESENVOLVIMENTO RURAL, MEIO AMBIENTE E DOS RECURSOS HIDRICOS DO MUNICIPIO DE URUOCA- CE**, de acordo com especificações contidas nos anexos do presente Edital. Em Regime de Empreitada por Preço global.

2.2. Os valores a serem licitados foram adquiridos na (tabela SEINFRA 27.1 – desonerada-), além das demais composições de preços constantes na documentação anexa.

CLÁUSULA TERCEIRA - DO VALOR E DA FONTE DE RECURSOS

3.1. O valor global deste Contrato é de R\$ XXXXXXX (XXXXXXXXXXXX), a ser pago com recursos orçamentários do Tesouro Municipal, com a seguinte dotação orçamentária: **xxxxxx e elemento de gasto: xxxxxxx**

CLÁUSULA QUARTA – DO PRAZO

4.1. Os serviços, objeto desta licitação, deverão ser executados e concluídos dentro do prazo de **180 (cento e oitenta) dias**, contados a partir do 5º dia útil após a emissão da Ordem de Serviço, podendo ser prorrogado nos termos da Lei nº 8.666/93 e suas alterações.

GOVERNO MUNICIPAL DE URUOCA
Rua João Rodrigues, 173 – Centro Uruoca-CE
Ouvidoria Municipal: (88) 992559694 - www.uruoca.ce.gov.br
licitacao@uruoca.ce.gov.br



20



URUOCA

GOVERNO MUNICIPAL

Tem trabalho,
tem respeito e
muito para se ORGULHAR



4.2. Os pedidos de prorrogação deverão se fazer acompanhar de um relatório circunstanciado. Esses pedidos serão analisados e julgados pela fiscalização da Prefeitura Municipal de Uruoca.

4.3. Os pedidos de prorrogação de prazos serão dirigidos ao CONTRATANTE, até 10 (dez) dias antes da data do término do prazo contratual.

4.4. Os atrasos ocasionados por motivo de força maior ou caso fortuito, desde que notificados no prazo de 48 (quarenta e oito) horas e aceitos pelo CONTRATANTE, não serão considerados como inadimplemento contratual.

4.5. O prazo de vigência será de **180 (cento e oitenta) dias**, contados a partir do 5º dia útil após a emissão da Ordem de Serviço, podendo ser prorrogado de acordo com solicitação e acordo com as partes.

CLÁUSULA QUINTA - DOS PREÇOS E DO REAJUSTAMENTO

5.1. Os preços são firmes e irrevogáveis pelo período de 12 (doze) meses da apresentação da proposta. Caso o prazo exceda a 12 (doze) meses os preços contratuais serão reajustados, tomando-se por base a data da apresentação da proposta, pela variação dos índices constantes da revista "CONJUNTURA ECONÔMICA" (Índice Nacional da Construção Civil - INCC) editada pela Fundação Getúlio Vargas.

5.1.1. No cálculo dos reajustes se utilizará a seguinte fórmula:

$$R = V \left[\frac{I - I_0}{I_0} \right]$$

Onde:

R= Valor do reajuste procurado;

V= Valor contratual dos serviços a serem reajustados;

I₀= Índice inicial - refere-se ao mês da apresentação da proposta;

I= Índice final - refere-se ao mês de aniversário anual da proposta.

OBSERVAÇÃO: O FATOR deve ser truncado na quarta casa decimal, ou seja, desprezar totalmente da quinta casa decimal em diante.

CLÁUSULA SEXTA – DAS CONDIÇÕES DE PAGAMENTO

6.1. O pagamento será efetuado em até 30 dias da emissão da nota fiscal referente à medição atestada da contratada pela contratante. As medições deverão ser elaboradas pela CONTRATADA, de comum acordo com a fiscalização, referente aos serviços executados, até o dia 05 (cinco) de cada

GOVERNO MUNICIPAL DE URUOCA

Rua João Rodrigues, 173 – Centro Uruoca-CE

Ouvidoria Municipal: (88) 992559694 - www.uruoca.ce.gov.br

licitacao@uruoca.ce.gov.br



CO



URUOCA

GOVERNO MUNICIPAL

Tem trabalho,
tem respeito e
muito para se ORGULHAR



mês. As medições terão periodicidade mensal, entre os dias 01 (primeiro) e 30 (trinta) de cada mês, exceto a primeira que será elaborada no início dos serviços até o dia 30 (trinta) do mês corrente. A fiscalização atestará os serviços executados até o dia 30 (trinta) de cada mês.

6.2. A CONTRATADA se obriga a seguir as determinações da Secretaria de Desenvolvimento Rural, Meio Ambiente e dos Recursos Hídricos, que normatiza, dentre outras coisas, sobre local, prazos e documentos necessários para compor o pedido de pagamento/medição encaminhado pela CONTRATADA.

6.3. A CONTRATADA se obriga a apresentar junto à fatura dos serviços prestados, cópia da quitação das seguintes obrigações patronais referente ao mês anterior ao do pagamento:

- a) Recolhimento das contribuições devidas ao INSS (parte do empregador e parte do empregado), relativas aos empregados envolvidos na execução do objeto deste instrumento;
- b) Recolhimento do FGTS, relativo aos empregados referidos na alínea anterior;
- c) Comprovante de recolhimento do PIS e ISS, quando for o caso, dentro de 20 (vinte) dias a partir do recolhimento destes encargos;
- d) Relação dos empregados utilizados nos serviços contratados assinada pela Fiscalização do Contrato;
- e) Folha de pagamento relativa aos empregados utilizados nos serviços contratados.
- f) Cópia da ART da obra; e
- g) Cópia do CEI (Cadastro Específico do INSS).

6.4. A CONTRATADA deverá apresentar juntamente com cada medição Relatório Mensal sobre Segurança e Medicina do Trabalho da obra/frente de serviço, indicando, se for o caso, os acidentes ocorridos e respectivas providências tomadas, fiscalizações realizadas pela Superintendência Regional do Trabalho e resultados destas, bem como as inspeções de iniciativa da própria CONTRATADA.

6.5. O pagamento de cada fatura dependerá da apresentação dos documentos e quitações acima referidos.

6.6. O pagamento dos serviços será efetuado até o 30º (trigésimo) dia seguinte após a emissão da nota fiscal, desde que a documentação protocolada atenda aos requisitos estabelecidos neste Edital.

6.7. Nos casos de eventuais atrasos ou antecipações de pagamentos, haverá recomposição ou desconto com base nos juros de mora de 1% (um por cento) ao mês pro rata die, a partir da data do vencimento até a data do efetivo pagamento.

CLÁUSULA SÉTIMA – DAS CONDIÇÕES GERAIS DA PRESTAÇÃO DOS SERVIÇOS

7.1. A CONTRATADA estará obrigada a satisfazer os requisitos e atender a todas as exigências e condições a seguir estabelecidas:

GOVERNO MUNICIPAL DE URUOCA
Rua João Rodrigues, 173 – Centro Uruoca-CE
Ouvidoria Municipal: (88) 992559694 - www.uruoca.ce.gov.br
licitacao@uruoca.ce.gov.br



20



URUOCA

GOVERNO MUNICIPAL

Tem trabalho,
tem respeito e
muito para se ORGULHAR



- a). Recrutar pessoal habilitado e com experiência comprovada fornecendo à CONTRATANTE relação nominal dos profissionais, contendo identidade e atribuição/especificação técnica;
- b). Executar a obra através de pessoas idôneas, assumindo total responsabilidade por quaisquer danos ou falta que venham a cometer no desempenho de suas funções, podendo a Secretaria de Desenvolvimento Rural, Meio Ambiente e dos Recursos Hídricos, solicitar a substituição daquela cuja conduta sejam julgadas inconvenientes;
- c). Substituir os profissionais nos casos de impedimentos fortuitos, de maneira que não se prejudiquem o bom andamento e a boa prestação dos serviços;
- d). Facilitar a ação da FISCALIZAÇÃO na inspeção da obra, prestando, prontamente, os esclarecimentos que forem solicitados pelo CONTRATANTE;
- e). Responder perante a CONTRATANTE, mesmo no caso de ausência ou omissão da FISCALIZAÇÃO, indenizando-a devidamente por quaisquer atos ou fatos lesivos aos seus interesses, que possam interferir na execução do Contrato, quer sejam eles praticados por empregados, prepostos ou mandatários seus. A responsabilidade se estenderá a danos causados a terceiros, devendo a CONTRATADA adotar medidas preventivas contra esses danos, com fiel observância das normas emanadas das autoridades competentes e das disposições legais vigentes;
- f). Responder, perante as leis vigentes, pelo sigilo dos documentos manuseados, sendo que a CONTRATADA não deverá, mesmo após o término do Contrato, sem consentimento prévio por escrito do CONTRATANTE, fazer uso de quaisquer documentos ou informações especificadas no parágrafo anterior, a não ser para fins de execução do Contrato;
- g) Pagar seus empregados no prazo previsto em lei, sendo também de sua responsabilidade o pagamento de todos os tributos que, direta ou indiretamente, incidam sobre a prestação dos serviços contratados inclusive as contribuições previdenciárias fiscais e parafiscais, FGTS, PIS, emolumentos, seguros de acidentes de trabalho etc, ficando excluída qualquer solidariedade do CONTRATANTE por eventuais autuações administrativas e/ou judiciais uma vez que a inadimplência da CONTRATADA, com referência às suas obrigações, não se transfere ao CONTRATANTE;
- h). Disponibilizar, a qualquer tempo, toda documentação referente ao pagamento dos tributos, seguros, encargos sociais, trabalhistas e previdenciários relacionados com o objeto do Contrato;
- i). Responder pecuniariamente por todos os danos e/ou prejuízos que forem causados à União, Estado, município ou terceiros decorrentes da prestação de serviços;
- j) Respeitar as Normas de Segurança e Medicina do Trabalho, previstas na Consolidação das Leis do Trabalho e legislação pertinente;
- k). Responsabilizar-se pela adoção das medidas necessárias à proteção ambiental e às precauções para evitar a ocorrência de danos ao meio ambiente e a terceiros, observando o disposto na legislação federal, estadual e municipal em vigor, inclusive a Lei nº 9.605, publicada no D.O.U. de 13/02/98;
- l). Responsabilizar-se perante aos órgãos e representantes do Poder Público e terceiros por eventuais

GOVERNO MUNICIPAL DE URUOCA

Rua João Rodrigues, 173 – Centro Uruoca-CE

Ouvidoria Municipal: (88) 992559694 - www.uruoca.ce.gov.br

licitacao@uruoca.ce.gov.br



10



URUOCA

GOVERNO MUNICIPAL

Tem trabalho,
tem respeito e
muito para se ORGULHAR



danos ao meio ambiente causados por ação ou omissão sua, de seus empregados, prepostos ou contratados;

m). Manter durante toda a execução da obra, em compatibilidade com as obrigações por ele assumidas, todas as condições de habilitação e qualificação exigidas na licitação;

n). Manter nos locais dos serviços um "Livro de Ocorrências", onde serão registrados o andamento dos serviços e os fatos relativos às recomendações da FISCALIZAÇÃO. Os registros feitos receberão o visto da CONTRATADA e da FISCALIZAÇÃO;

CLÁUSULA OITAVA – DAS CONDIÇÕES ESPECIAIS DA PRESTAÇÃO DOS SERVIÇOS

8.1. A CONTRATADA estará obrigada a satisfazer os requisitos e atender a todas as exigências e condições a seguir estabelecidas:

a). Prestar os serviços de acordo com os Projetos básicos e seus complementos;

b). Atender às normas da Associação Brasileira de Normas Técnicas (ABNT) e demais normas internacionais pertinentes ao objeto contratado;

c). Responsabilizar-se pela conformidade, adequação, desempenho e qualidade dos serviços e bens, bem como de cada material, matéria-prima ou componente individualmente considerado, mesmo que não sejam de sua fabricação, garantindo seu perfeito desempenho;

d). Apresentar, caso a CONTRATADA seja obrigada pela legislação pertinente, antes da 1ª (primeira) medição, cronograma e descrição da implantação das medidas preventivas definidas no Programa de Condições e Meio Ambiente de Trabalho na Indústria da Construção –PCMAT, no Programa de Controle Médico de Saúde Ocupacional –PCMSO e seus respectivos responsáveis, sob pena de retardar o processo de pagamento;

e) Registrar o Contrato decorrente desta licitação no CREA, na forma da Lei, e apresentar o comprovante de "Anotação de Responsabilidade Técnica" correspondente antes da apresentação da primeira fatura, perante Secretaria de Desenvolvimento Rural, Meio Ambiente e dos Recursos Hídricos, sob pena de retardar o processo de pagamento;

f). Registrar este Contrato junto ao INSS, e apresentar a matrícula correspondente antes da apresentação da primeira fatura, perante o CONTRATANTE, sob pena de retardar o processo de pagamento;

g). Fornecer toda e qualquer documentação, cálculo estrutural, projetos, etc., produzidos durante a execução do objeto do Contrato de forma convencional e em meio digital;

h). Apresentar até 05 (cinco) dias úteis, após o recebimento da Ordem de Serviço um novo Cronograma Físico – Financeiro adaptado à mesma, devidamente aprovado pela fiscalização da Secretaria de Desenvolvimento Rural, Meio Ambiente e dos Recursos Hídricos, em 05 (cinco) vias;

i). Aceitar, nas mesmas condições contratuais, os acréscimos ou supressões que se fizerem

GOVERNO MUNICIPAL DE URUOCA
Rua João Rodrigues, 173 – Centro Uruoca-CE
Ouvidoria Municipal: (88) 992559694 - www.uruoca.ce.gov.br
licitacao@uruoca.ce.gov.br





URUOCA

GOVERNO MUNICIPAL

Tem trabalho,
tem respeito e
muito para se ORGULHAR



necessários, até os limites previstos em lei.

j) A CONTRATADA concorda com a adequação do projeto que integrar o edital de licitação e as alterações contratuais sob alegação de falhas ou omissões em qualquer das peças, orçamentos, plantas, especificações, memoriais e estudos técnicos preliminares do projeto não poderão ultrapassar, no seu conjunto, dez por cento do valor total do contrato, computando-se esse percentual para verificação do limite previsto no § 1º do art. 65 da Lei nº 8.666, de 1993, conforme exigido pelo Decreto 7.983 de 08 de abril de 2013.

CLÁUSULA NONA - DO ACOMPANHAMENTO DOS SERVIÇOS E FISCALIZAÇÃO

9.1. Os serviços objeto deste Contrato serão acompanhados pelo GESTOR/FISCAL especialmente designado pelo CONTRATANTE para esse fim, e fiscalizados por engenheiro designado pela prefeitura, os quais deverão ter perfil para desempenhar tais tarefas, proporcionando a estes o conhecimento dos critérios e das responsabilidades assumidas.

9.1.1. Para o acompanhamento de que trata o subitem anterior, compete ao FISCAL na pessoa do Sr. **XXXXXXXXXX**, entre outras atribuições: planejar, coordenar e solicitar da CONTRATADA e seus prepostos, ou obter do CONTRATANTE, tempestivamente, todas as providências necessárias ao bom andamento da execução do objeto licitado e anexar aos autos do processo correspondente cópia dos documentos escritos que comprovem as solicitações de providências;

9.1.2. Compete à FISCALIZAÇÃO dentre outras atribuições:

- a). Exigir fiel cumprimento do Contrato e seus ADITIVOS pela CONTRATADA;
- b). Solicitar o assessoramento técnico, caso necessário;
- c). Verificar e atestar as medições e encaminhá-las para aprovação do CONTRATANTE;
- d). Zelar pela fiel execução do objeto e pleno atendimento às especificações explícitas ou implícitas;
- e). Controlar a qualidade e quantidade dos materiais utilizados e dos serviços executados, rejeitando aqueles julgados não satisfatórios;
- f) Assistir a CONTRATADA na escolha dos métodos executivos mais adequados;
- g) Exigir da CONTRATADA a modificação de técnicas inadequadas, para melhor qualidade na execução do objeto licitado;
- h). Rever, quando necessário, o projeto e as especificações técnicas, adaptando-os às condições específicas;
- i). Dirimir as eventuais omissões e discrepâncias dos desenhos e especificações;
- j). Verificar a adequabilidade dos recursos empregados pelo CONTRATANTE, exigindo a melhoria dos

GOVERNO MUNICIPAL DE URUOCA

Rua João Rodrigues, 173 – Centro Uruoca-CE

Ouvidoria Municipal: (88) 992559694 - www.uruoca.ce.gov.br

licitacao@uruoca.ce.gov.br



20



URUOCA

GOVERNO MUNICIPAL

Tem trabalho,
tem respeito e
muito para se ORGULHAR



serviços dentro dos prazos previstos;

k). Anotar em expediente próprio as irregularidades encontradas, as providências que determinou os incidentes verificados e o resultado dessas medidas;

l). Estabelecer diretrizes, dar e receber informações sobre a execução do Contrato;

m). Determinar a paralisação da execução do Contrato quando, objetivamente, constatada uma irregularidade que precisa ser sanada, agindo com firmeza e prontidão;

n). Emitir atestados ou certidões de avaliação dos serviços prestados, das obras executadas ou daquilo que for produzido pela CONTRATADA;

o). Conhecer detalhadamente o Contrato e as cláusulas nele estabelecidas;

p). Levar ao conhecimento dos seus superiores aquilo que ultrapassar às suas possibilidades de correção;

q). Indicar ao gestor que efetue glosas de medição por serviços/obras mal executados ou não executados e sugerir a aplicação de penalidades ao CONTRATADO em face do inadimplemento das obrigações;

r) Planilha de Orçamento, contendo preços unitários e totais de todos os itens dos serviços constantes do **ANEXO II – PROJETO BÁSICO**;

s) Composição de custos dos Benefícios e Despesas Indiretas – **BDI, conforme ANEXO II**;

t) Cronograma Físico-Financeiro compatível com a obra; **conforme ANEXO II**;

u). Confirmar a medição dos serviços efetivamente realizados, dos cronogramas de execução do objeto contratado.

CLÁUSULA DÉCIMA - DAS SUBCONTRATAÇÕES

10.1. A CONTRATADA poderá sub-empregar parte da obra, desde que formalmente autorizada pelo CONTRATANTE, conforme exigências:

10.1.1. Serão aceitas subcontratações de outros bens e serviços para o fornecimento do objeto deste Contrato. Contudo, em qualquer situação, a PROPONENTE vencedora é a única e integral responsável pelo fornecimento global do objeto.

10.1.2. Em hipótese nenhuma haverá relacionamento contratual ou legal do CONTRATANTE com os subcontratados.

10.1.3. O CONTRATANTE reserva-se o direito de vetar a utilização de subcontratadas por razões técnicas ou administrativas.

GOVERNO MUNICIPAL DE URUOCA
Rua João Rodrigues, 173 – Centro Uruoca-CE
Ouvidoria Municipal: (88) 992559694 - www.uruoca.ce.gov.br
licitacao@uruoca.ce.gov.br



76



URUOCA

GOVERNO MUNICIPAL

Tem trabalho,
tem respeito e
muito para se ORGULHAR



CLÁUSULA DÉCIMA PRIMEIRA - DO RECEBIMENTO DOS SERVIÇOS

11.1. O objeto deste Contrato será recebido:

- a). Provisoriamente, pelo responsável por seu acompanhamento e fiscalização, mediante termo circunstanciado, assinado pelas partes, em até 15 (quinze) dias da comunicação da CONTRATADA;
- b). Definitivamente, pela equipe ou comissão técnica, designada pelo CONTRATANTE, mediante Termo de Entrega e Recebimento Definitivo, circunstanciado, assinado pelas partes, em até 90 (noventa) dias contados do recebimento provisório, período este de observação ou vistoria que comprove a adequação do objeto aos termos contratuais, observado o disposto no art. 69 da Lei nº 8.666/93.

11.2. O Termo de Entrega e Recebimento Definitivo só poderá ser emitido mediante apresentação da baixa da obra no CREA e no INSS.

CLÁUSULA DÉCIMA SEGUNDA – DA GARANTIA DE EXECUÇÃO

12.1. A licitante que apresentar a menor proposta deverá apresentar à Administração da CONTRATANTE, no prazo máximo de 05 (cinco) dias corridos, contados da data que solicitado pelo CONTRATANTE, comprovante de prestação de garantia de 5% (cinco por cento) sobre o valor global do contrato que será confeccionado, mediante a opção por uma das seguintes modalidades:

12.1.1. Caução em dinheiro ou títulos da dívida pública;

12.1.1.1. A garantia em apreço, quando em dinheiro, deverá ser efetuada através de emissão e pagamento de Documento de Arrecadação Municipal-DAM, emitido pelo setor competente, em favor do município de Uruoca.

12.1.2. Seguro-garantia, modalidade "Seguro-garantia do Construtor, do Fornecedor e do Prestador de Serviço"; ou

12.1.3. Fiança bancária.

12.2. A inobservância do prazo fixado para apresentação da garantia acarretará a aplicação de multa de 0,2% (dois décimos por cento) do valor global do Contrato por dia de atraso, até o máximo de 5% (cinco por cento).

12.3. O atraso superior a 25 (vinte e cinco) dias autoriza a Administração a promover o bloqueio, a qualquer momento e de qualquer medição, de pagamentos devidos à CONTRATADA, até o limite de 5% (cinco por cento) do valor global do Contrato, a título de garantia.

12.3.1. O bloqueio efetuado com base no item supra não gera direito a nenhum tipo de compensação financeira à CONTRATADA.

12.3.2. A CONTRATADA, a qualquer tempo, poderá substituir o bloqueio efetuado com base no item 12.3 por quaisquer das modalidades de garantia, caução em dinheiro ou títulos da dívida pública,

GOVERNO MUNICIPAL DE URUOCA
Rua João Rodrigues, 173 – Centro Uruoca-CE
Ouvidoria Municipal: (88) 992559694 - www.uruoca.ce.gov.br
licitacao@uruoca.ce.gov.br



CB



URUOCA

GOVERNO MUNICIPAL

Tem trabalho,
tem respeito e
muito para se ORGULHAR



seguro-garantia ou fiança bancária.

CLÁUSULA DÉCIMA TERCEIRA - DAS SANÇÕES ADMINISTRATIVAS

13.1. No caso de inadimplemento de suas obrigações, a contratada estará sujeita, sem prejuízo das sanções legais nas esferas civil e criminal, às seguintes penalidades administrativas:

a) Multa;

b) multa de 5% (cinco por cento) sobre o valor total da adjudicação da licitação, na hipótese de o infrator entregar objeto contratual em desacordo com a qualidade, especificações e condições contratadas e/ou com vício, irregularidade ou defeito oculto, que torne o objeto impróprio para o fim a que se destina;

c) multa indenizatória de 10% (dez por cento) sobre o valor total do contrato, quando o infrator der causa, respectivamente, à rescisão do contrato;

d) multa indenizatória, a título de perdas e danos, na hipótese de o infrator ensejar a rescisão do contrato e sua conduta implicar em gastos à Administração Pública superiores aos contratados ou registrados.

13.2. O CONTRATADO recolherá a multa por meio de:

13.2.1. Documento de Arrecadação Municipal (DAM), podendo ser substituído por outro instrumento legal, em nome do Órgão contratante. Caso não o faça, será cobrado pela via judicial.

13.2.2. Descontos *ex-officio* de qualquer crédito existente da CONTRATADA ou cobradas judicialmente e terão como base de cálculo o cronograma inicial dos serviços.

13.3. Os efeitos da declaração de inidoneidade permanecem enquanto perdurarem os motivos que determinaram a aplicação da penalidade ou até que seja promovida a reabilitação pelo infrator perante a própria autoridade que a aplicou.

13.3.1. A reabilitação será concedida quando, após o decurso do prazo de 2 (dois) anos a contar da data em que foi publicada a decisão administrativa no Diário Oficial do Município, o infrator ressarcir a administração pelos prejuízos resultantes de sua conduta.

13.4. As sanções previstas nas alíneas "b" e "c" do item 13.1 poderão ser aplicadas juntamente com a prevista em sua na alínea "a".

13.5. Nenhuma sanção será aplicada sem garantia da ampla defesa e contraditório, na forma da lei.

CLÁUSULA DÉCIMA QUARTA - DA RESCISÃO

14.1. O CONTRATANTE poderá rescindir o Contrato, independente de Interpelação judicial ou extrajudicial e de qualquer indenização, nos seguintes casos:

GOVERNO MUNICIPAL DE URUOCA
Rua João Rodrigues, 173 – Centro Uruoca-CE
Ouvidoria Municipal: (88) 992559694 - www.uruoca.ce.gov.br
licitacao@uruoca.ce.gov.br



eb



URUOCA

GOVERNO MUNICIPAL

Tem trabalho,
tem respeito e
muito para se ORGULHAR



- a) O não cumprimento ou o cumprimento irregular de cláusulas contratuais, especificações ou prazos, por parte da CONTRATADA;
- b) A decretação de falência ou a instauração de insolvência civil da CONTRATADA;
- c) O cometimento de infrações à Legislação Trabalhista por parte da CONTRATADA;
- d) Razões de interesse público ou na ocorrência das hipóteses do art. 78 do Estatuto das Licitações;
- e) A ocorrência de caso fortuito ou de força maior, regularmente comprovada, impeditiva da execução do Contrato.

CLÁUSULA DÉCIMA QUINTA - DO FORO

15.1. As partes elegem o Foro da Comarca de Uruoca-CE, como o único competente para dirimir quaisquer dúvidas oriundas deste Contrato, com expressa renúncia de qualquer outro, por mais privilegiado que seja.

E, por estarem assim justos e contratados, assinam o presente instrumento em 03 (tres) vias de igual forma e teor, para que surta seus jurídicos e legais efeitos, na presença das testemunhas adiante nomeadas, que a tudo assistiram, na forma da lei.

Uruoca-CE, xxxx de xxxx de 2023

CONTRATANTE

CONTRATADA

FISCAL DE CONTRATO

Testemunhas:

1. _____ 2. _____

C.P.F.:

GOVERNO MUNICIPAL DE URUOCA
Rua João Rodrigues, 173 – Centro Uruoca-CE
Ouvidoria Municipal: (88) 992559694 - www.uruoca.ce.gov.br
licitacao@uruoca.ce.gov.br



CB



URUOCA

GOVERNO MUNICIPAL

Tem trabalho,
tem respeito e
muito para se ORGULHAR



Aviso de Licitação

O município de Uruoca-CE, através da CPL torna público a TP de Nº 0011201.2023. OBJETO: CONTRATAÇÃO DE EMPRESA PARA REALIZAR A RECUPERAÇÃO, MANUTENÇÃO, PERFURAÇÃO DE POÇOS E CONSTRUÇÃO DE RESERVATORIOS, JUNTO A SECRETARIA DE DESENVOLVIMENTO RURAL, MEIO AMBIENTE E DOS RECURSOS HIDRICOS DO MUNICIPIO DE URUOCA- CE. Abertura dia 13 de fevereiro de 2023, às 08:30 horas, na Sala de Licitações da Prefeitura Municipal de Uruoca, situada no edifício José Alexandre Silva dos Santos, Anexo I, localizada na Rua Pessoa Anta, 410, Centro, Uruoca-CE. Informações: licitacao@uruoca.ce.gov.br. Uruoca-CE, 27 de janeiro de 2023.

Sônia Régia Albuquerque Silveira
PRESIDENTE DA CPL

Sônia Régia A. Silveira
Presidente/Progoeira da
CPL de URUOCA - CE

GOVERNO MUNICIPAL DE URUOCA
Rua João Rodrigues, 173 – Centro Uruoca-CE
Ouvidoria Municipal: (88) 992559694 - www.uruoca.ce.gov.br
licitacao@uruoca.ce.gov.br



08